

IND131/131xx/IND331/331xx

Terminali di pesata

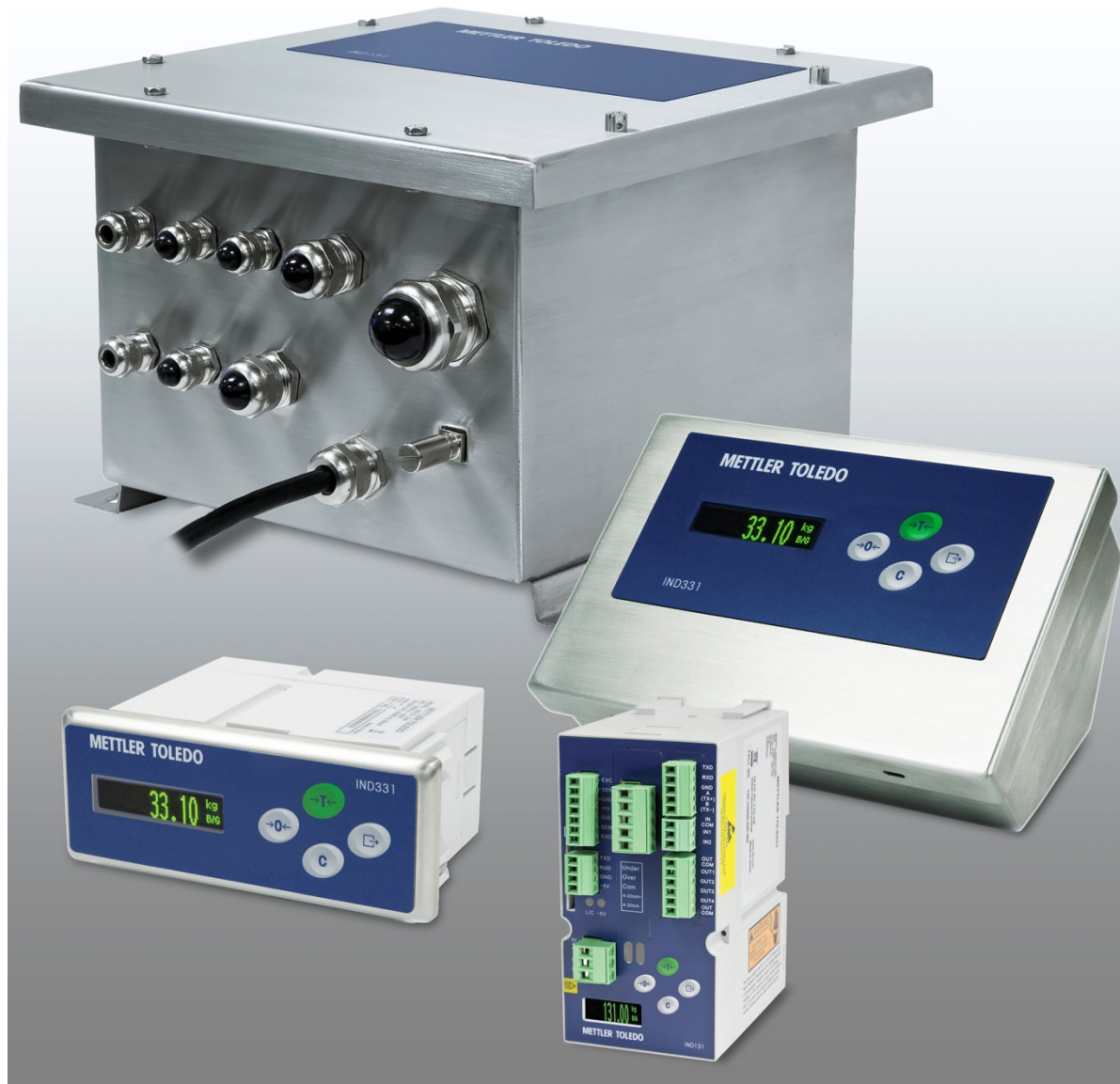

IND131/131xx/IND331/331xx

Terminali di pesata

METTLER TOLEDO Service

Manutenzione necessario per prestazioni affidabili

Grazie per aver scelto la qualità e la precisione di METTLER TOLEDO. Utilizzando questo nuovo dispositivo in modo appropriato, nel rispetto delle istruzioni del manuale e della regolazione e della manutenzione regolare offerti dal nostro team di assistenza addestrato in fabbrica, il funzionamento rimarrà affidabile e preciso, proteggendo l'investimento. Non esiti a contattarci per un contratto di servizio personalizzato per le sue esigenze e il suo budget. Ulteriori informazioni sono reperibili sul sito Web www.mt.com/service.

I metodi che consentono di massimizzare le prestazioni dell'investimento sono svariati:

1. **Registri il prodotto:** la invitiamo a registrare il prodotto sul sito www.mt.com/productregistration e sarà contattato in caso di miglioramenti, aggiornamenti e notifiche importanti.
2. **Per assistenza contatti METTLER TOLEDO:** il valore della misurazione è proporzionale alla sua precisione – una bilancia non regolata può diminuire la qualità, ridurre i profitti e aumentare la responsabilità Assistenza tempestiva da parte di METTLER TOLEDO garantisce precisione, ottimizzano il funzionamento e la durata del dispositivo.
 - a. **Installazione, configurazione, integrazione e addestramento:** I nostri addetti all'assistenza sono esperti addestrati in fabbrica sui dispositivi di pesatura. Ci accertiamo che il dispositivo di pesatura sia pronto per la produzione, tempestivamente e in modo conveniente e che il personale sia opportunamente addestrato.
 - b. **Documentazione della regolazione iniziale:** I requisiti ambientali e applicativi di installazione sono unici per ogni bilancia industriale e le prestazioni devono essere testate e certificate. I nostri servizi di calibrazione e l'accuratezza dei documenti certificati garantiscono la qualità di produzione e un sistema di qualità con record delle prestazioni.
 - c. **Manutenzione periodica di regolazione:** Il contratto del Servizio di regolazione offre una garanzia costante nel processo di pesatura e la documentazione di conformità ai requisiti. Offriamo una serie di piani di assistenza programmati per soddisfare le esigenze e determinati in base al budget.
 - d. **Verifica GWP®:** approccio basato sulla valutazione dei rischi per la gestione degli strumenti di pesatura, che permette il controllo e il miglioramento dell'intero processo di misurazione, garantendo quindi una qualità costante dei prodotti e la riduzione dei costi di processo. GWP (Good Weighing Practice) è lo standard con basi scientifiche per un'efficiente gestione del ciclo di vita delle apparecchiature di pesatura, che fornisce risposte chiare su come specificare, calibrare e garantire la precisione delle apparecchiature di pesatura, indipendentemente dalla marca.

© METTLER TOLEDO 2016

Nessuna parte di questo manuale può essere riprodotta o trasmessa in alcuna forma o mediante alcun mezzo, elettronico o meccanico, incluse fotocopie o registrazione, per nessuno scopo senza espresso consenso scritto della METTLER TOLEDO.

Diritti limitati del governo USA: questa documentazione è fornita con diritti limitati.

Copyright 2016 METTLER TOLEDO. Questa documentazione contiene informazioni proprietarie della METTLER TOLEDO. Non può essere copiata interamente o in parte senza il consenso scritto della METTLER TOLEDO.

COPYRIGHT

METTLER TOLEDO® è un marchio registrato di Mettler-Toledo, LLC. Tutti gli altri marchi o nomi di prodotto sono marchi delle rispettive società.

LA METTLER TOLEDO SI RISERVA IL DIRITTO DI APPORTARE MIGLIORAMENTI O MODIFICHE SENZA PRAVAVISO

Avviso su FCC

Questo dispositivo è conforme alla Parte 15 delle norme FCC e ai requisiti di interferenza radio del Canadian Department of Communications. Il funzionamento è soggetto alle seguenti condizioni: (1) questo dispositivo potrebbe non causare interferenze dannose e (2) deve accettare qualunque interferenza, incluse quelle che potrebbero causare effetti indesiderati.

Questa apparecchiatura è stata collaudata e ritenuta conforme ai limiti per un dispositivo digitale di Classe A, in conformità con la Parte 15 delle norme FCC. Questi limiti sono previsti per fornire una protezione adeguata contro le interferenze dannose quando l'apparecchiatura viene azionata in un ambiente commerciale. Quest'apparecchiatura genera, utilizza e può irradiare energia in radiofrequenza e, se non viene installata e utilizzata in conformità con il manuale di istruzioni, potrebbe causare interferenze dannose con le comunicazioni radio. Il funzionamento di quest'apparecchiatura in un'area residenziale potrebbe causare interferenze dannose, nel qual caso all'utente sarà richiesto di correggere le interferenze a sue spese.

- La dichiarazione di conformità è disponibile all'indirizzo <http://glo.mt.com/us/en/home/search/compliance.html/compliance/>.

NOTA SULLA VERSIONE DI FIRMWARE

Questo manuale descrive le funzioni e le caratteristiche dei terminali IND131, IND131xx, IND331 e IND331xx con firmware versione 2.xx. I terminali con versione diversa del firmware differiscono in alcuni settori.







Indicazione relativa alle sostanze dannose

Non adoperiamo direttamente materiali dannosi, come ad esempio amianto, sostanze radioattive o composti a base di arsenico. Comunque, acquistiamo i componenti da parti terze e possono contenere alcune di queste sostanze in quantità molto ridotte.

Precauzioni

- PRIMA di utilizzare o sottoporre a manutenzione questa apparecchiatura, LEGGERE questo manuale e SEGUIRE attentamente le istruzioni.
- CONSERVARE questo manuale per utilizzo futuro.

	<p style="text-align: center;"> AVVERTENZA</p> <p>PER UNA PROTEZIONE CONTINUA CONTRO IL RISCHIO DI SCOSSE ELETTRICHE, COLLEGARE SOLO A UNA PRESA CORRETTAMENTE MESSA A TERRA. NON RIMUOVERE IL POLO DI TERRA.</p>
	<p style="text-align: center;"> AVVERTENZA</p> <p>QUANDO QUESTA APPARECCHIATURA VIENE INCLUSA COME PARTE COMPONENTE DI UN SISTEMA, È NECESSARIO FAR ESAMINARE IL PROGETTO RISULTANTE DA PERSONALE QUALIFICATO CHE CONOSCA LA STRUTTURA E IL FUNZIONAMENTO DI TUTTI I COMPONENTI NEL SISTEMA E I POTENZIALI RISCHI RELATIVI. IL MANCATO RISPETTO DI QUESTA PRECAUZIONE POTREBBE COMPORTARE DANNI ALLA PROPRIETÀ E/O LESIONI CORPOREE.</p>
	<p style="text-align: center;"> AVVERTENZA</p> <p>VERIFICARE CHE LA CONNESSIONE DI ALIMENTAZIONE AL TERMINALE IND131 O IND331 CORRISPONDA ALLA TENSIONE OPERATIVA SPECIFICATA DEL TERMINALE IN QUESTIONE. FARE RIFERIMENTO ALL'ETICHETTA DATI DEL TERMINALE PER I VALORI DELLA TENSIONE OPERATIVA. LA CONNESSIONE DELLA SORGENTE DI ALIMENTAZIONE NON CORRETTA AL TERMINALE POTREBBE COMPORTARE DANNI O DISTRUZIONE DELL'APPARECCHIATURA E/O LESIONI PERSONALI.</p>
	<p style="text-align: center;"> AVVERTENZA</p> <p>IL TERMINALE IND131XX/IND331XX NON È INTRINSECAMENTE SICURO. NON UTILIZZARE ALL'INTERNO DI AREE A RISCHIO CLASSIFICATE COME DIVISIONE 1 O ZONA 0/1/21 A CAUSA DI ATMOSFERE COMBUSTIBILI O ESPLOSIVE. IL MANCATO RISPETTO DI QUESTA AVVERTENZA POTREBBE COMPORTARE DANNI ALLA PROPRIETÀ E/O LESIONI CORPOREE.</p>
	<p style="text-align: center;"> AVVERTENZA</p> <p>SE TASTIERA, LENTE DEL DISPLAY O ARMADIETTO DI UN TERMINALE IND131XX/IND331XX CON OMOLOGAZIONE PER DIVISIONE 2 O PER CATEGORIA 3 UTILIZZATI IN UN'AREA CLASSIFICATA COME DIVISIONE 2 O ZONA 2/22 SUBISCONO DANNI, È NECESSARIO RIPARARE IMMEDIATAMENTE LA PARTE GUASTA. SCOLLEGARE SUBITO LA CORRENTE ELETTRICA E NON RICOLLEGARLA FINO A CHE LENTE DEL DISPLAY, TASTIERA O ARMADIETTO NON SIANO STATI RIPARATI O SOSTITUITI DA PERSONALE QUALIFICATO. IL MANCATO RISPETTO DI QUESTA PRECAUZIONE POTREBBE COMPORTARE DANNI ALLA PROPRIETÀ E/O LESIONI CORPOREE.</p>
	<p style="text-align: center;"> AVVERTENZA</p> <p>PER L'INSTALLAZIONE E LA MANUTENZIONE DEI TERMINALI IND131XX E IND331XX UTILIZZATI IN UN'AREA DIVISIONE 2 O ZONA 2/22, È NECESSARIO ATTENERSI SCRUPolosAMENTE ALLE CONDIZIONI PARTICOLARI RIPORTATE NEL CAPITOLO 2 DELLA GUIDA ALL'INSTALLAZIONE DIVISIONE 2 E ZONA 2/22 (64068795). IL MANCATO RISPETTO DI QUESTA AVVERTENZA POTREBBE COMPORTARE DANNI ALLA PROPRIETÀ E/O LESIONI CORPOREE.</p>
	<p style="text-align: center;"> AVVERTENZA</p> <p>METTLER TOLEDO NON SI ASSUME ALCUNA RESPONSABILITÀ SULLA CORRETTA INSTALLAZIONE DELL'APPARECCHIO ALL'INTERNO DI AREE CLASSIFICATE COME DIVISIONE 2 O ZONA 2/22. L'INSTALLATORE DEVE AVERE DIMESTICHEZZA CON TUTTI I REQUISITI DI CABLAGGIO E INSTALLAZIONE</p>

	NELLE AREE CLASSIFICATE COME DIVISIONE 2 O ZONA 2/22.
	⚠ AVVERTENZA
	I TERMINALI IND131XX E IND331XX SONO STATI OMOLOGATI DA FM (USA E CANADA) CON VALORI NOMINALI DI TEMPERATURA T5 (100 °C) PER L'UTILIZZO IN AMBIENTI A RISCHIO. HANNO RICEVUTO LA CERTIFICAZIONE DA DEKRA (ATEX E IECEX) CON UNA TEMPERATURA NOMINALE T5 (100 °C) PER AMBIENTI CON PRESENZA DI GAS E UNA CLASSIFICAZIONE T DI 100 °C PER GLI AMBIENTI POLVEROSI. NON VANNO UTILIZZATI IN AREE IN CUI LA TEMPERATURA DI ACCENSIONE SPONTANEA DEI MATERIALI PERICOLOSI RICADE AL DI SOTTO DI QUESTO LIVELLO.
	⚠ AVVERTENZA
	I MODELLI NON OMOLOGATI DEL TERMINALE IND131 E IND331 CHE NON DISPONGONO DELL'ETICHETTA DI FABBRICA DI OMOLOGAZIONE PER AREE DIVISIONE 2 O ZONA 2/22 NON VANNO INSTALLATI IN AMBIENTI CON TALI CARATTERISTICHE.
	⚠ AVVERTENZA
	PER INSTALLARE IL TERMINALE IND131XX O IND331XX IN BASE ALL'OMOLOGAZIONE USA O CANADESE, È NECESSARIO ATTENERSI SCRUPolosAMENTE ALLO SCHEMA 72238303R METTLER TOLEDO. PER INSTALLARE IL TERMINALE IND131XX O IND331XX CONTRASSEGNA TO COME CATEGORIA 3, È NECESSARIO ATTENERSI SCRUPolosAMENTE AL CERTIFICATO DI OMOLOGAZIONE EUROPEA ATEX, CERTIFICATO DI CONFORMITÀ KEMA 10ATEX0097 X, SCHEMA 72246295R E A TUTTE LE NORMATIVE LOCALI. PER INSTALLARE IL TERMINALE IND131XX O IND331XX, IN BASE ALL'OMOLOGAZIONE IECEX, È NECESSARIO ATTENERSI SCRUPolosAMENTE AL CERTIFICATO DI OMOLOGAZIONE EUROPEA IECEX KEM 10.0060X E A TUTTE LE NORMATIVE LOCALI. IL MANCATO RISPETTO DI QUESTA AVVERTENZA POTREBBE COMPORTARE DANNI ALLA PROPRIETÀ E/O LESIONI CORPOREE.
	⚠ AVVERTENZA
	L'OPZIONE I/O DISCRETO INTERNO A RELÈ (N. 72225753 O N. 72225757) NON VA UTILIZZATA SUI IN UN TERMINALE INSTALLATO IN UN'AREA CLASSIFICATA COME DIVISIONE 2 O ZONA 2/22. IL MANCATO RISPETTO DI QUESTA AVVERTENZA POTREBBE COMPORTARE DANNI ALLA PROPRIETÀ E/O LESIONI CORPOREE.
	⚠ AVVERTENZA
	L'OPZIONE CC-LINK (N. 30059622) NON VA UTILIZZATA SUI IN UN TERMINALE INSTALLATO IN UN'AREA CLASSIFICATA COME DIVISIONE 2 O ZONA 2/22 (IND131XX/IND331XX). IL MANCATO RISPETTO DI QUESTA AVVERTENZA POTREBBE COMPORTARE DANNI ALLA PROPRIETÀ E/O LESIONI CORPOREE.
	⚠ AVVERTENZA
	L'OPZIONE CONTROLNET (N. 64057423) NON VA UTILIZZATA SUI TERMINALI INSTALLATO IN UN'AREA CLASSIFICATA COME DIVISIONE 2 O ZONA 2/22. IL MANCATO RISPETTO DI QUESTA AVVERTENZA POTREBBE COMPORTARE DANNI ALLA PROPRIETÀ E/O LESIONI CORPOREE.
	⚠ AVVERTENZA
	SOLO LE VERSIONI CON ALIMENTAZIONE CC DEGLI ARMADIETTI DIN, CON MONTAGGIO A PANNELLO E CON SCATOLA DI GIUNZIONE DEI TERMINALI IND131XX E IND331XX HANNO RICEVUTO L'OMOLOGAZIONE PER L'UTILIZZO IN AREE CLASSIFICATE COME DIVISIONE 2 E ZONA 2/22. IL TERMINALE IND331 CON ALIMENTAZIONE CC E ARMADIETTO PER AMBIENTI DIFFICILI E TUTTE LE VERSIONI CON ALIMENTAZIONE CA DEI TERMINALI IND131 E IND331 NON SONO OMOLOGATI PER AREE DIVISIONE 2 O ZONA 2/22 E NON VANNO INSTALLATI IN AMBIENTI CON TALI CARATTERISTICHE.

	AVVERTENZA
	SCOLLEGARE COMPLETAMENTE L'ALIMENTAZIONE DA QUESTA UNITÀ PRIMA DI INSTALLARE, SOTTOPORRE A MANUTENZIONE, PULIRE O RIMUOVERE IL FUSIBILE. IL MANCATO RISPETTO DI QUESTA PRECAUZIONE POTREBBE COMPORTARE DANNI ALLA PROPRIETÀ E/O LESIONI CORPOREE.
ATTENZIONE	
PRIMA DI COLLEGARE/SCOLLEGARE QUALUNQUE COMPONENTE ELETTRONICO O CAVO DI INTERCONNESSIONE CON L'APPARECCHIATURA ELETTRONICA, DISCONNETTERE SEMPRE L'ALIMENTAZIONE E, PRIMA DI EFFETTUARE QUALUNQUE COLLEGAMENTO/SCOLLEGAMENTO, ATTENDERE ALMENO TRENTA (30) SECONDI. IL MANCATO RISPETTO DI QUESTE PRECAUZIONI POTREBBE COMPORTARE DANNI O DISTRUZIONE DELL'APPARECCHIATURA E/O LESIONI PERSONALI.	
	AVVISO
	RISPETTARE LE PRECAUZIONI PER LA GESTIONE DEI DISPOSITIVI SENSIBILI ALLE CARICHE ELETTROSTATICHE.

Normative per lo smaltimento sicuro



In conformità alla Direttiva Europea 2012/19/CE sullo smaltimento delle apparecchiature elettriche ed elettroniche (WEEE, Waste Electrical and Electronic Equipment), l'apparecchiatura non deve essere smaltita assieme ad altri rifiuti domestici. La direttiva è applicabile anche a paesi non facenti parte dell'Unione Europea, in base ai requisiti specifici del paese di appartenenza.

Il prodotto deve essere smaltito in base a quanto stabilito dalle normative locali presso il punto di raccolta specifico per apparecchiature elettriche ed elettroniche.

Per eventuali domande, contattare l'autorità responsabile o il distributore da cui è stato acquistato l'apparecchio.

Qualora l'apparecchio venga trasferito a terzi (per uso privato o professionale), il contenuto della presente normativa deve ritenersi valido anche per terzi.

Grazie per il contributo alla salvaguardia dell'ambiente.

Indice

1	Introduzione	1-1
1.1.	Panoramica	1-1
1.2.	Versioni del terminale	1-2
1.3.	Specifiche tecniche.....	1-3
1.4.	Utilizzo in ambienti a rischio	1-7
1.5.	Ispezione e lista di controllo dei contenuti	1-7
1.6.	Identificazione modello	1-8
1.7.	Dimensioni fisiche	1-9
1.8.	PCB principale.....	1-12
1.9.	Base della bilancia	1-12
1.10.	Opzioni.....	1-13
1.11.	Display e tastiera	1-16
2	Funzionamento	2-1
2.1.	Panoramica	2-1
2.2.	Funzionalità di base.....	2-1
2.3.	Sicurezza.....	2-8
2.4.	Funzionamento del display	2-8
2.5.	Funzionamento del tastierino.....	2-9
2.6.	Menu operatore	2-10
3	Configurazione	3-1
3.1.	Struttura del menu di impostazione	3-1
3.2.	Accesso alla modalità di impostazione.....	3-3
3.3.	Sicurezza.....	3-3
3.4.	Uscita dalla configurazione	3-4
3.5.	Panoramica della configurazione.....	3-4
3.6.	Bilancia – F1	3-6
3.7.	Applicazione – F2	3-14
3.8.	Terminal (Terminale) – F3	3-19
3.9.	Comunicazione – F4	3-21
3.10.	Manutenzione – F5	3-31
3.11.	Ripristino delle impostazioni di fabbrica predefinite	3-35
4	Assistenza e manutenzione	4-1
4.1.	Pulizia e manutenzione	4-1

4.2.	Assistenza	4-2
4.3.	Risoluzione dei problemi.....	4-2
4.4.	Backup e ripristino	4-7
4.5.	File della scheda di SD e InSite	4-10
4.6.	Reimpostazione generale	4-11
4.7.	Aggiornamento del firmware	4-12
A.	Impostazioni predefiniti	A-1
A.1.	Impostazioni predefinite	A-1
B.	Valori e parametri	B-1
C.	Comunicazioni	C-1
C.1.	Parametri dell'interfaccia seriale.....	C-1
C.2.	Modalità di uscita a richiesta	C-2
C.3.	Modalità di uscita continua	C-3
C.4.	CTPZ	C-7
C.5.	Protocollo SICS (Standard Interface Command Set)	C-8
C.6.	Accesso variabile	C-17
D.	Codici geografici	D-1
D.1.	Taratura nel sito originario	D-1
D.2.	Regolazione del codice geografico nel nuovo sito	D-1

1 Introduzione



INSTALLAZIONE DIV 2 E ZONA 2/22

SE SI DESIDERA INSTALLARE I TERMINALI IND131xx o IND331xx IN UN'AREA CLASSIFICATA COME DIVISIONE 2 O ZONA 2/22, FARE RIFERIMENTO ALLE RELATIVE ISTRUZIONI DI INSTALLAZIONE SUL CD DELLA DOCUMENTAZIONE FORNITO CON IL TERMINALE. IL MANCATO RISPETTO DELLE ISTRUZIONI POTREBBE COMPORTARE DANNI ALLA PROPRIETÀ E/O LESIONI CORPOREE.

I terminali industriali IND131, IND131xx, IND331 e IND331xx costituiscono una soluzione compatta e flessibile per tutta una serie di esigenze di pesatura. Configurati con molti tipi di armadietti, tali terminali sono adatti praticamente a qualsiasi ambiente industriale. Sono ottimizzati per essere integrati senza problemi nei sistemi di pesatura esistenti e grazie alla costruzione modulare, la manutenzione risulta molto semplice. Grazie all'utilizzo dell'innovativa tecnologia di memoria Secure Data (SD) è possibile sostituire il terminale in maniera rapida e semplice, con tutte le impostazioni di regolazione e configurazione.

Sono supportate celle di carico da 2 mv/V e 3 mv/V, non è necessario modificare la configurazione. Applicazioni per la misurazione o il controllo con frequenza di conversione A/D ultraveloce a 366 Hz, tecnologia di filtraggio digitale TrxDSP™ e frequenza di aggiornamento I/O discreto di 50 Hz. L'IND131, IND131xx, IND331 e IND331xx garantiscono dati di misurazione di precisione, dai grammi alle tonnellate in un solo pacchetto conveniente.

In caso di comunicazione dei dati di pesatura a un PLC di processo o di fornitura di dati all'uscita seriale alla stampante, i terminali offrono soluzioni per tantissime applicazioni.

1.1. Panoramica

1.1.1. Funzioni standard

- Design modulare, metodi multipli di montaggio
- Supporta una piattaforma con cella di carico analogica (La versione CC supporta fino a quattro celle di carico da 350 ohm per applicazioni commerciali rispondenti alle normative globali. La versione CA supporta fino a otto celle di carico da 350 ohm per applicazioni commerciali rispondenti alle normative degli Stati Uniti. La versione CA in Europa e nel resto del mondo supporta fino a quattro celle di carico per applicazioni commerciali rispondenti alle normative e può contenere fino a otto celle di carico da 350 ohm per applicazioni commerciali non conformi alle normative.
- Capacità di posizionare il display con montaggio a pannello dell'IND331, a distanza dal modulo del terminale DIN
- Visualizzazioni OLED per leggibilità nitida e tutte le condizioni di illuminazione

- Una porta seriale per uscita di stampa e comunicazione asincrona e bidirezionale
- Alimentati a 85–264 VCA o 24 VCC (selezionati per modello)
- Supporto per le seguenti schede opzionali:
 - Interfaccia COM2 I/O discreto (comprende il protocollo Modbus RTU)
 - Una scelta di un'interfaccia del PLC:
 - Uscita analogica 4-20 mA
 - Allen Bradley RIO® (Fuori produzione da gennaio 2021)
 - CC-Link
 - ControlNet™
 - DeviceNet™ (solo per versioni CC)
 - Ethernet/IP
 - Modbus TCP
 - PROFIBUS® DP
- Il pannello anteriore consente l'accesso, tramite tasti, alle funzioni di pesatura di base, quali l'azzeramento, la tara, l'eliminazione e la stampa
- Quando è abilitata la chiusura dell'output, gli output del confronto con target rimangono chiusi (false) dopo il superamento della soglia di commutazione dell'output, fino alla reimpostazione della chiusura tramite un input discreto di avvio
- Il calcolo della frequenza è utilizzato per la fonte dei comparatori o comunicato a un PLC
- Comparatori, punti di coincidenza semplici per il confronto del peso o della frequenza con i valori assoluti o gli intervalli di target
- Unità di misura selezionabile, con possibilità di scegliere tra grammo, chilogrammo, libbra e tonnellata
- Backup e ripristino delle impostazioni di configurazione e regolazione, tramite l'utilizzo di un supporto di memorizzazione SD o lo strumento InSite™ PC
- Monitoraggio e registrazione delle prestazioni TraxEMT™
- Taratura CalFREE™ senza pesi di prova
- Regolazione della bilancia tramite le interfacce A-B RIO, CC-Link, ControlNet, DeviceNet, Ethernet/IP, Modbus RTU e Modbus TCP, e PROFIBUS,.
- I modelli IND131xx e IND331xx sono omologati per l'uso in aree pericolose (esplosive), classificate Divisione 2 o Zona 2 o 22.

1.2. Versioni del terminale

I terminali sono disponibili nelle seguenti versioni:

- IND131 DIN, con montaggio su binario, alimentazione CA
- IND131 DIN, con montaggio su binario, alimentazione 24 VCC

- IND131xx DIN con montaggio su binario, alimentazione 24 VCC, omologato per aree Divisione 2 e Zona 2/22
- IND331 con montaggio a pannello, alimentazione CA
- IND331 con montaggio a pannello, alimentazione 24 VCC
- IND331xx con montaggio a pannello, alimentazione 24 VCC, omologato per aree Divisione 2 e Zona 2/22
- IND331 per ambienti difficili, alimentazione CA
- IND331 per ambienti difficili, alimentazione 24 VCC
- IND131 con scatola di giunzione, alimentazione CA
- IND131 con scatola di giunzione, alimentazione 24 VCC
- IND131xx con scatola di giunzione, alimentazione 24 VCC, omologato per aree Divisione 2 e Zona 2/22

1.3. Specifiche tecniche

I terminali sono conformi alle specifiche tecniche elencate in Tabella 1-1.

Tabella 1-1: specifiche del terminale

Specifiche IND131 e IND331	
Tipo di copertura	IND131 DIN con montaggio su binario: alloggiamento in plastica con interfaccia operatore.
	IND331 con montaggio a pannello: Pannello anteriore in acciaio inossidabile con interfaccia operatore. Telaio posteriore in plastica montabile al display o a distanza al DIN con montaggio su binario.
	IND331 per ambienti difficili: Armadietto da banco o per montaggio a parete in acciaio inossidabile, che include l'interfaccia operatore.
	IND131 con scatola di giunzione: Armadietto in acciaio inossidabile che prevede una scheda interna per sommare le quattro celle di carico.
Dimensioni (l × a × p)	Modulo DIN IND131: 68 mm × 138 mm × 111 mm (2,7" × 5,4" × 4,4")
	IND331 con montaggio a pannello: Pannello frontale: 168 mm × 68 mm × 12 mm (6,6" × 2,7" × 0,5") Telaio posteriore: 156 mm × 68 mm × 111 mm (6,1" × 2,7" × 4,4")
	IND331 per ambienti difficili: 220 mm × 131 mm × 177 mm (8,7" × 5,2" × 7,0")
	IND131 con scatola di giunzione: 251 mm × 261 mm × 123 mm, fine, giugno 2010
	IND131 con scatola di giunzione: 251 mm × 261 mm × 169 mm, inizio, luglio 2010

Specifiche IND131 e IND331	
Peso di spedizione	IND131/IND131xx DIN: 1 kg (2,2 libbre) IND331 con montaggio a pannello: 1,5 kg (3.3 libbre) IND331 per ambienti difficili: 3 kg (6,5 libbre) IND131 con scatola di giunzione: 5,5 kg (12,1 libbre)
Protezione ambientale	IND131 DIN: IP20, tipo 1 IND131 con scatola di giunzione: IP69K IND131xx con scatola di giunzione: IP65 IND331/IND331xx con montaggio a pannello: IP65, tipo 4x e 12 IND331 per ambienti difficili: IP66
Ambiente operativo	Il terminale (tutti i tipi di armadietto) può essere azionato a temperature che vanno dai -10 °C ai 40 °C (dai 14 °F ai 104 °F) dal 10% al 95% di umidità relativa senza condensa.
Aree a rischio	Non è possibile utilizzare il terminale IND131/IND331 standard all'interno di aree classificate come pericolose, a causa di atmosfere combustibili o esplosive in tali aree. Per l'uso in aree classificate Divisione 2 o Zona 2 o 22 sono previsti modelli speciali dell'IND131xx e IND331xx. Nessun prodotto della famiglia di terminali IND131/331 è idoneo all'uso in aree classificate Divisione 1 o Zona 0/1/20/21. Per informazioni sulle applicazioni pericolose, contattare un rappresentante METTLER TOLEDO autorizzato.
Alimentazione elettrica	Versione CA: Funziona a 100 – 240 VCA, 49–61 Hz Versione CC: Funziona da 18 a 36 VCC In tutte le versioni CC e CA dei modelli DIN e con montaggio a pannello è fornita una morsettiera per le connessioni di alimentazione. Le versioni CA per ambienti difficili e i modelli con scatola di giunzione includono un cavo di alimentazione configurato per il paese d'uso. Nota: quando un terminale IND131xx o IND331xx viene installato in un'area classificata come Divisione 2 o Zona 2/22, è necessario tenere presente requisiti speciali di cablaggio CA. Fare riferimento al documento tecnico 64068795, Guida di installazione Divisione 2, Zona 2/22. Adottare accorgimenti al fine di prevenire disturbi transienti che superino il 40% della tensione CC erogata ai terminali IND131xx e IND331xx.
Consumo elettrico	Fare riferimento alle tabelle 1-2 e 1-3
Display	OLED verde che prevede display di pesatura, unità di pesatura, indicazione del lordo/netto e simboli grafici per il movimento e il centro di zero. Utilizzato inoltre per la programmazione. Frequenza di aggiornamento, 10 aggiornamenti al secondo. IND131: Display peso alto 5,6 mm IND331: Display peso alto 12 mm
Visualizzazione peso	Risoluzione massima visualizzata 100.000 divisioni.
Tipi di bilancia	Celle di carico analogiche

Specifiche IND131 e IND331	
Numero di celle	<p>Versione CC: Fino a quattro celle di carico analogiche da 350 Ohm (2 o 3 mv/V) approvato</p> <p>Versione CA: Stati Uniti: Fino a otto celle di carico analogiche da 350 Ohm (2 o 3 mv/V) approvato</p> <p>Fino a quattro celle di carico per le applicazioni commerciali rispondenti alle normative in Europa e nel resto del mondo, fino a otto celle di carico per applicazioni commerciali non conformi alle normative.</p>
Numero di bilance	Uno
Frequenza di aggiornamento digitale/analogica	<p>Analogica interna: 366 Hz</p> <p>Confronto destinazione: 50 Hz;</p> <p>Interfaccia PLC: 20 Hz</p>
Tensione di eccitazione della cella di carico	5 VCC
Sensibilità minima	0,1 microvolt
Tastierino	4 tasti; mascherina in poliestere (PET) con 1,22 mm di spessore con lente del display in policarbonato
Comunicazioni	<p>Interfacce seriali</p> <p>Standard: Una porta seriale (COM1) RS-232, da 300 a 115.200 baud</p> <p>Porta seriale opzionale: (COM2) RS-232/485, 300-115.200 baud</p> <p>Protocollo</p> <p>Ingressi seriali, comandi ASCII per CTPZ (cancellazione, tara, stampa, zero), SICS (molti comandi di livello 0 e livello 1)</p> <p>Uscite seriali: Continua, estesa continua, a richiesta (formati limitati), o SICS. La COM2 opzionale fornisce Modbus RTU.</p>

Specifiche IND131 e IND331	
Omologazioni	<p>Pesi e misure USA: NTEP Classe III/IIIL – 10,000 d -- CoC 09-051 Canada: Classe III - 10.000 d; Classe IIIHD - 20.000 d -- AM-5744 Europa: TC7600 – Classe III, 6000 e Riempimento gravimetrico (MID) – T10261 Controllo del peso (MID) – T10262 OIML: Classe III, 6000 e -- R76/2006-NL1-09.26</p> <p>Sicurezza del prodotto UL, cUL, CE</p> <p>Zona pericolosa (IND131xx e IND331xx) USA: CL I, DIV 2, GP ABCD; CL II, DIV 2, GP EFG; CL III, DIV 2; CL 1, ZN 2, IIC; T5, Ta = 40°C. Canada: CL I, DIV 2, GP ABCD; CL II, DIV 2, GP EFG; CL III, DIV 2; T5, Ta = 40°C. ATEX:  II 3 G Ex nA nL [nL] IIC T5 II 3 D Ex tD A22 IP65 T100°C IECEX: Ex nA nL [nL] IIC T5 Ex tD A22 IP65 T100°C</p>

Tabella 1-2: IND131, IND331, consumo energetico (sorgente CA)

Ingresso tensione	IND131		IND331	
	I (mA)	P (W)	I (mA)	P (W)
85 V/50 Hz	73	3.3	79	3.5
110 V/50 Hz	58	3.3	63	3.5
240 V/50 Hz	28	3.3	30	3.6
264 V/50 Hz	27	3.4	28	3.6
85 V/60 Hz	70	3.3	75	3.5
110 V/60 Hz	56	3.3	60	3.5
240 V/60 Hz	27	3.4	30	3.6
264 V/60 Hz	27	3.5	28	3.8

Tabella 1-3: IND131, IND331, consumo energetico (sorgente CC)

Ingresso tensione	IND131		IND331	
	I (mA)	P (W)	I (mA)	P (W)
18 VCC (min)	158	2.84	170	3.06
24 VCC	120	2.88	130	3.12
36 VCC (max)	84	3.02	90	3.24

I valori illustrati fanno riferimento all'opzione interna COM2/DIO e all'uscita analogica installata e la cella di carico con l'ingresso per le celle di carico da 4 x 350Ω.

1.4. Utilizzo in ambienti a rischio

Le versioni standard dei terminali IND131 e IND331 non sono omologate per l'utilizzo in aree pericolose (esplosive). I terminali con contrassegno speciale (modelli IND131xx e IND331xx) sono omologati FM e DEKRA per l'uso in aree pericolose, classificate Divisione 2 o Zona 2/22.

	<p style="text-align: center;"> AVVERTENZA</p> <p>NON UTILIZZARE I TERMINALI IND131 O IND331 ALL'INTERNO DI AREE A RISCHIO, A CAUSA DI ATMOSFERE COMBUSTIBILI O ESPLOSIVE. PER INFORMAZIONI SULLE APPLICAZIONI PERICOLOSE, CONTATTARE UN RAPPRESENTANTE METTLER TOLEDO AUTORIZZATO.</p>
	<p style="text-align: center;">DIV 2 AND ZONE 2/22 INSTALLATION</p> <p>SE SI DESIDERA INSTALLARE I TERMINALI IND131xx o IND331xx IN UN'AREA CLASSIFICATA COME DIVISIONE 2 O ZONA 2/22, FARE RIFERIMENTO ALLE RELATIVE ISTRUZIONI DI INSTALLAZIONE SUL CD DELLA DOCUMENTAZIONE FORNITO CON IL TERMINALE. IL MANCATO RISPETTO DELLE ISTRUZIONI POTREBBE COMPORTARE DANNI ALLA PROPRIETÀ E/O LESIONI CORPOREE.</p>

- Nota: quando un terminale IND131xx o IND331xx viene installato in un'area classificata come Divisione 2 o Zona 2/22, è necessario tenere presente requisiti speciali di cablaggio CA. Fare riferimento al documento tecnico 64068795, Guida di installazione Divisione 2, Zona 2/22. Adottare accorgimenti al fine di prevenire disturbi transienti che superino il 40% della tensione CC erogata ai terminali IND131xx e IND331xx.

1.5. Ispezione e lista di controllo dei contenuti

Al momento della consegna, verificare il contenuto e ispezionare la confezione. Se il contenitore di spedizione è danneggiato, verificare che non vi siano danni interni e, se necessario, presentare una richiesta di risarcimento al trasportatore. Se il contenitore non è danneggiato, rimuovere il terminale dalla confezione protettiva, facendo attenzione a com'è stata confezionata e ispezionare ogni componente per rilevare eventuali danni.

Se è necessario l'invio del terminale, è meglio utilizzare il contenitore di spedizione originale. Per garantire un trasporto sicuro, è necessario confezionare il terminale in maniera appropriata.

La confezione deve includere:

- Terminale IND131, IND131xx, IND331 o IND331xx
- Nota: Il modello con montaggio a pannello prevede l'alloggiamento DIN, il display a pannello, le staffe di montaggio e dadi cilindrici.
- CD di documentazione (include tutti i documenti e i manuali richiesti)
- Borsa contenente parti miscellanee, a seconda della configurazione del terminale
- Manuale di installazione

1.6. Identificazione modello

Il numero di modello e di serie dell'IND131/IND331 si trovano sulla piastra dei dati del terminale. Per la conferma della configurazione del terminale IND131/IND331, fare riferimento alla Figura 1-1.



Figura 1-1: numeri di identificazione del modello IND131/IND331

1.7. Dimensioni fisiche

Le dimensioni fisiche di ciascun armadietto dell'IND131 e IND331 sono illustrate nelle figure seguenti in mm e [pollici].

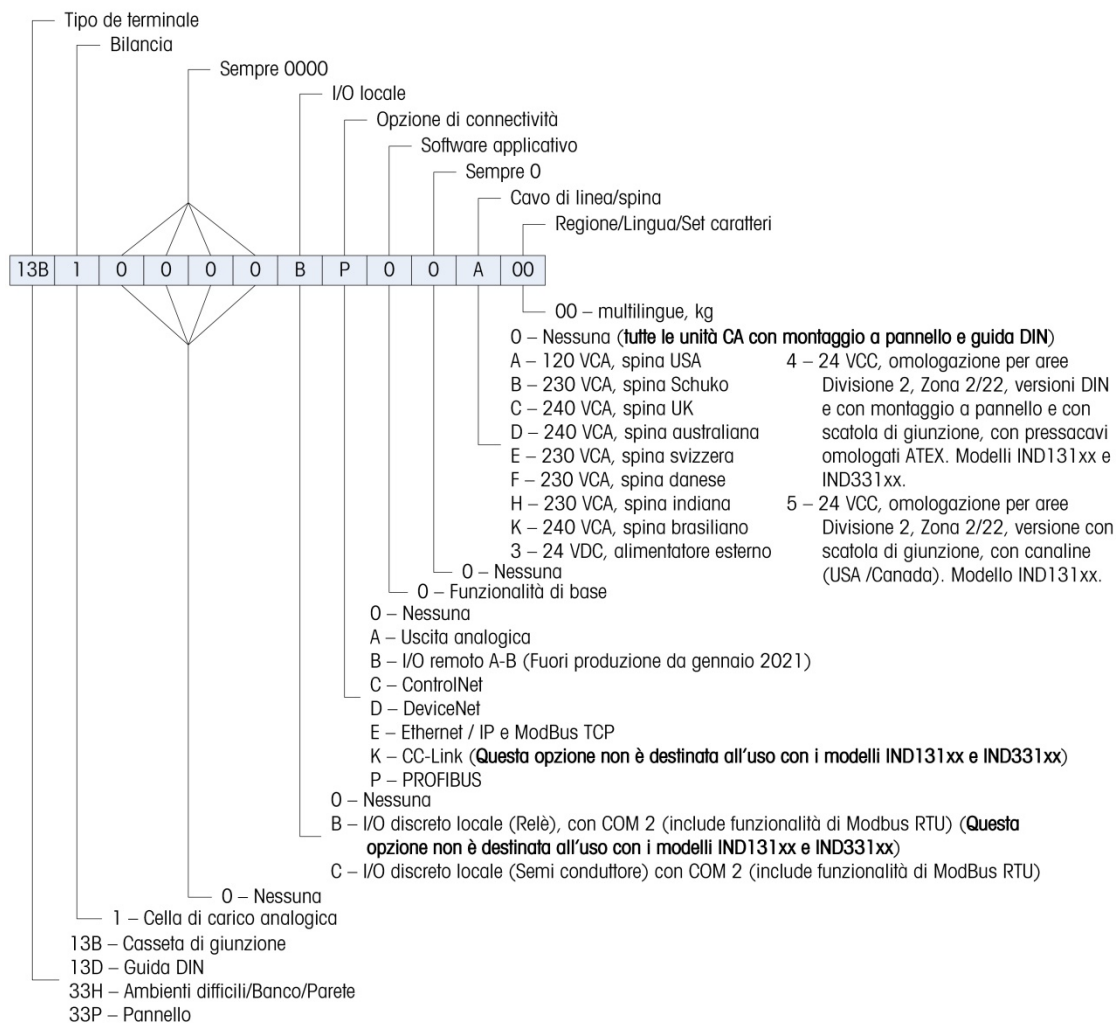

Figura 1-2: dimensioni dell'armadietto per IND131 DIN, con montaggio su binario



Figura 1-3: dimensioni dell'armadietto con montaggio a pannello dell'IND331

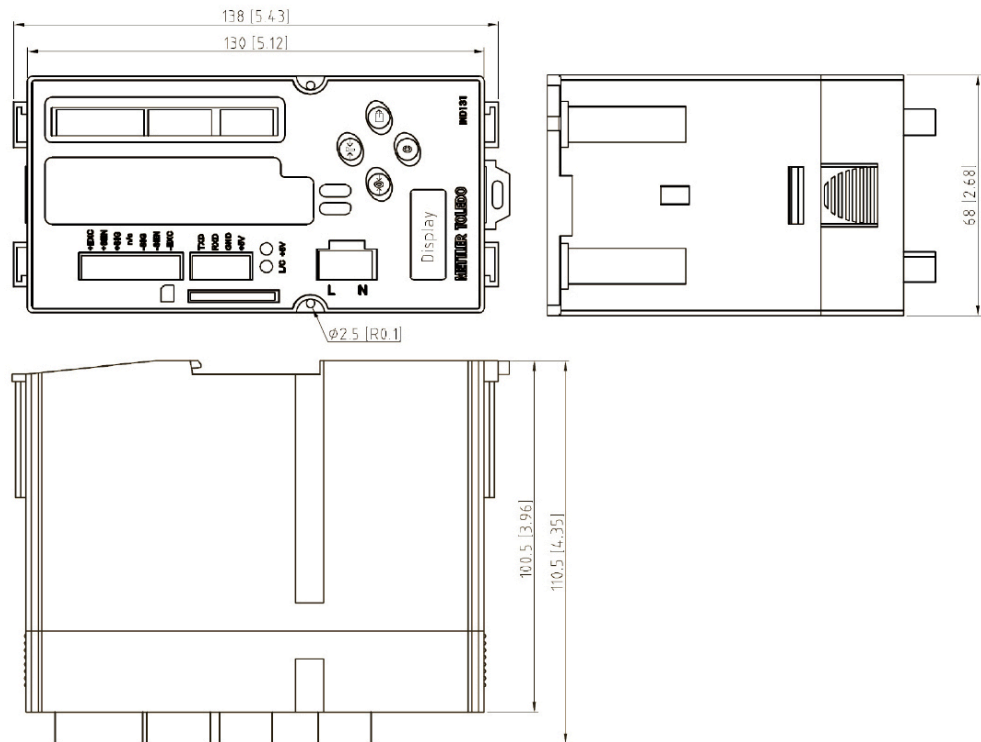

Figura 1-4: dimensioni dell'armadietto per ambienti difficili IND331

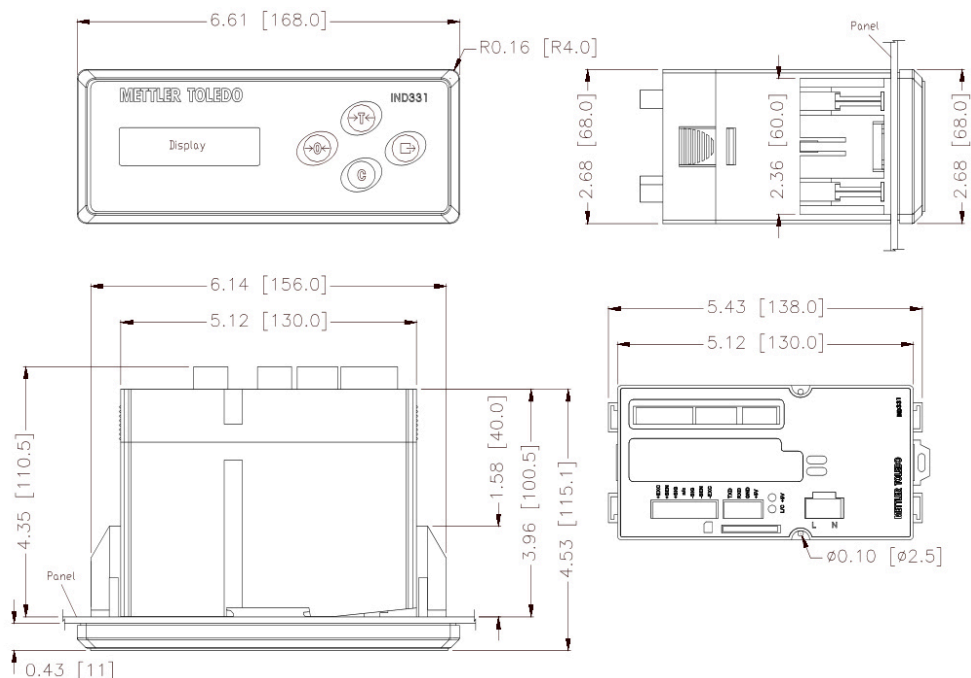

Figura 1-5: dimensioni dell'armadietto per IND331 con scatola di giunzione, versione originale

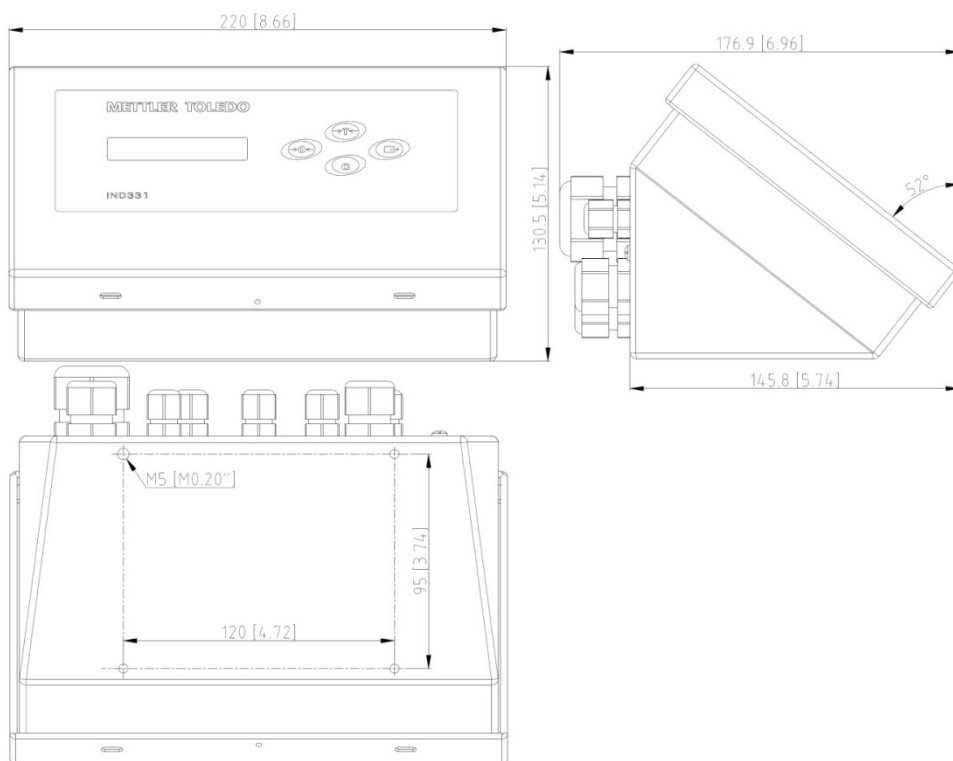

Figura 1-6: dimensioni dell'armadietto per IND331 con scatola di giunzione, versione aggiornata

Nella Figura 1-7 sono illustrate le misure per i fori da praticare per l'armadietto per montaggio a pannello.

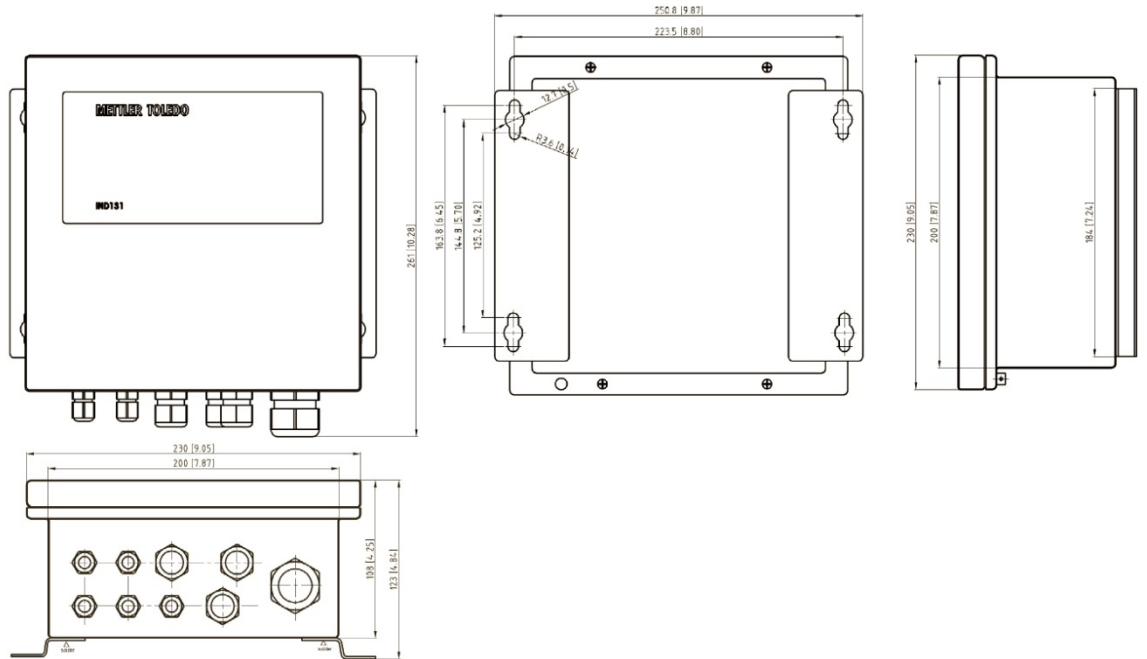

Figura 1-7: modello per fori per il montaggio a pannello dell'IND331

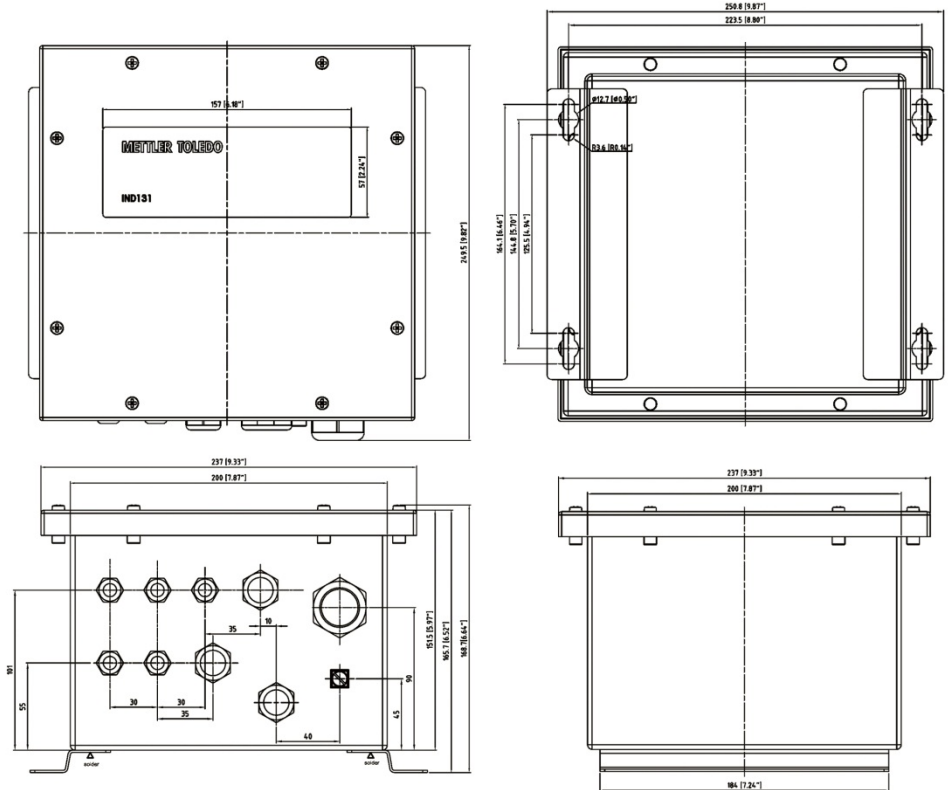
1.8. PCB principale

La scheda a circuito stampato principale (PCB) del terminale IND131/IND331 fornisce l'interfaccia della bilancia per cella di carico analogica e la porta seriale COM1 RS-232.

La scheda madre prevede inoltre la connessione di ingresso dell'alimentazione (per l'alimentazione CA o CC, a seconda del modello), le interfacce del display (uno per ciascuno dei display più ampi di IND331 e più piccolo dell'IND131), interruttore DIP a 6 posizioni e connettori bus per le schede opzionali PLC e COM2/DIO.

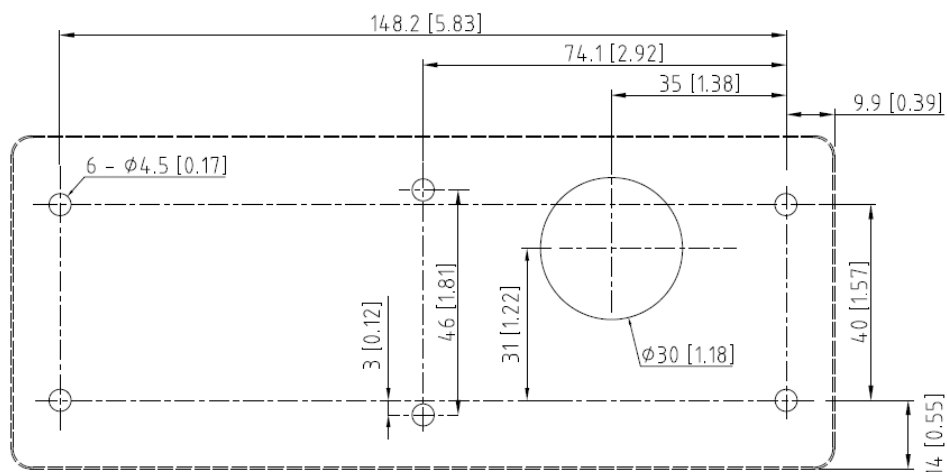
Sono forniti due LED, che indicano lo stato operativo del terminale, mentre un alloggiamento per la scheda di memoria è montato nella parte inferiore del PCB per supportare la memoria SD opzionale.

1.9. Base della bilancia

I terminali IND131/IND331 supportano le basi per bilance analogiche, fornendo un'eccitazione di 5 V per alimentare le celle di carico analogiche.

È prevista una connessione per cella di carico a sei cavi, con linee di rilevamento per contribuire a mantenere la precisione, quando la resistenza del cavo delle celle di carico si modifica con le variazioni di temperatura.

1.10. Opzioni

Per IND131/IND331 sono disponibili le seguenti opzioni:

- COM2/DIO (uscita relè)
 - Una porta COM seriale RS-232/485
 - I/O discreto interno (2 ingressi / 4 uscite)
 - Gli ingressi sono isolati otticamente, è possibile selezionare lo stato solido e l'interruttore ad attivo o passivo
 - I relè di uscita forniscono un contatto normalmente aperto per relè
- Questa opzione non è destinata all'uso con i modelli IND131xx e IND331xx
- COM2/DIO (uscita stato solido)
 - Una porta COM seriale RS-232/485
 - I/O discreto interno (2 ingressi / 4 uscite)
 - Gli ingressi sono isolati otticamente, è possibile selezionare lo stato solido e l'interruttore ad attivo o passivo
 - Le uscite sono collettore aperto a stato solido
- Interfacce PLC (Programmable Logic Control), incluse:
 - Uscita analogica 4-20mA
 - A-B RIO (Fuori produzione da gennaio 2021)
 - CC-Link
 - ControlNet
 - DeviceNet
 - Ethernet/IP
 - ModbusTCP
 - PROFIBUS DP

1.10.1. Porta seriale COM2

Questa porta opzionale fornisce la comunicazione RS-232 e RS-485 a frequenza da 300 a 115,2 k baud. La porta è bidirezionale e può essere configurata per varie funzioni come uscita a richiesta, uscita continua, comunicazioni host SICS, Modbus RTU, ed ingresso del comando ASCII (C, T, P, Z).

1.10.1.1. Modbus RTU

Modbus RTU è un protocollo di comunicazione seriale pubblicato da Modicon nel 1979 per l'uso con i suoi PLC. Si tratta di un protocollo standard per le comunicazioni seriali nel settore. Il formato RTU segue i comandi/dati con una checksum di controllo a ridondanza ciclica, come meccanismo di controllo di errore per garantire l'affidabilità dei dati. Modbus RTU è l'implementazione più comune disponibile per Modbus. La maggior parte dei dispositivi Modbus comunicano su uno strato seriale fisico EIA-485, tuttavia è supportato inoltre RS-232.

1.10.2. I/O discreto

L'opzione di interfaccia I/O discreta è disponibile con uscite di relè con contatto a vuoto o uscite a stato solido. I contatti del relè azioneranno fino a 30 volt CC o 250 volt CA a 1 A. Le uscite a stato solido azioneranno fino a 30 volt CC o a 350 mA al massimo.

Gli ingressi sono selezionabili mediante interruttore come attivi (per controllo a pulsante semplice) o come passivi (per connessione ai PLC o altri dispositivi che forniscono l'alimentazione per l'ingresso).

	 AVVERTENZA
	L'OPZIONE I/O DISCRETO INTERNO A RELÈ (N. 72225753 O N. 72225757) NON VA UTILIZZATA SUI IN UN TERMINALE INSTALLATO IN UN'AREA CLASSIFICATA COME DIVISIONE 2 O ZONA 2/22. IL MANCATO RISPETTO DI QUESTA AVVERTENZA POTREBBE COMPORTARE DANNI ALLA PROPRIETÀ E/O LESIONI CORPOREE.

1.10.3. Le interfacce PLC

Le opzioni di interfaccia dell'IND131 e IND331 prevedono un'uscita analogica a 4-20 mA, A-B RIO (Fuori produzione da gennaio 2021), CC-Link, ControlNet, DeviceNet, Ethernet/IP, Modbus TCP e PROFIBUS DP. Ulteriori dettagli relativi a tali interfacce sono reperibili nel manuale di interfaccia PLC di IND131/IND331, fornito con il CD di documentazione.

1.10.3.1. Uscita analogica

L'opzione con uscita analogica fornisce un segnale 16 bit analogico a 4-20 mA, che corrisponde al peso lordo o netto o alla frequenza. Il segnale analogico è isolato e i dispositivi collegati devono avere una resistenza interna massima di 500 Ohm.



Le uscite con errore a stato solito indicano le condizioni di errore fuori gamma.

1.10.3.2. A-B RIO

- L'interfaccia Allen Bradley RIO non è più in produzione da gennaio 2021. Le informazioni su AB-RIO contenute in questo manuale riguardano esclusivamente le installazioni preesistenti.

L'opzione A-B RIO abilita lo scambio di dati mediante comunicazioni bidirezionali utilizzando la modalità di trasferimento dati discreto. I terminali IND131/IND331 forniscono nuove informazioni per il PLC circa 20 volte al secondo. Questa comunicazione è un'interfaccia del messaggio in tempo reale ad alta velocità tra il terminale e il PLC per il controllo di processo. Sono supportati i valori a virgola mobile, intero e divisione. L'interfaccia A-B RIO non supporta la modalità di trasferimento in blocchi.

1.10.3.3. CC-Link

	 AVVERTENZA
	L'OPZIONE CC-LINK (N. 30059622) NON VA UTILIZZATA SUI IN UN TERMINALE INSTALLATO IN UN'AREA CLASSIFICATA COME DIVISIONE 2 O ZONA 2/22 (IND131xx/IND331xx). IL MANCATO RISPETTO DI QUESTA AVVERTENZA POTREBBE COMPORTARE DANNI ALLA PROPRIETÀ E/O LESIONI CORPOREE.

CC-Link è una rete che utilizza appositi cavi per collegare moduli distribuiti come moduli I/O, moduli di funzione intelligenti e un modulo di funzione speciale, che li abilita al controllo da parte della CPU PLC. La scheda opzionale CC-Link funziona come una stazione di dispositivo remota. È progettata per il collegamento a una rete di campo utilizzando il protocollo CC-Link.

1.10.3.4. ControlNet



ControlNet è una rete industriale aperta progettata per lo scambio ciclico di dati. Il protocollo opera in cicli, noti come NUT (Network Update Time – Tempo di aggiornamento della rete). Ciascun NUT prevede due fasi, la prima è dedicata al traffico pianificato, in cui a tutti i nodi con dati specificati è garantita un'opportunità di trasmissione. La seconda fase è dedicata al traffico non pianificato.

Una funzionalità di ControlNet è il supporto per cavi di rete completamente ridondanti.

1.10.3.5. EtherNet/IP e Modbus TCP

I terminali IND131/IND331 supportano le comunicazioni delle interfacce di opzione EtherNet/IP o Modbus TCP, sfruttando un'interfaccia comune.

Ethernet/IP si serve di hardware per Ethernet disponibile commercialmente, standardizzato (per esempio, switch e router). Utilizza un protocollo collaudato Control and Information Protocol (CIP) per garantire la possibilità di controllo, configurazione e memorizzazione dati.

Il protocollo **Modbus TCP** è una struttura di messaggistica, utilizzato per stabilire la comunicazione master-slave/client-server tra dispositivi intelligenti. È possibile utilizzare il protocollo in applicazioni multiple master-slave per monitorare e programmare i dispositivi; per la comunicazione tra i dispositivi intelligenti, i sensori e gli strumenti; e per monitorare i dispositivi di campo tramite PC e HMI.

1.10.3.6. DeviceNet

DeviceNet è una rete basata su RS-485 che utilizza tecnologia a chip CAN. Questa rete è stata creata per dispositivi al livello di bit e byte. Questa rete può essere configurata per funzionare fino a 500 Kbit al secondo, in base al cablaggio e alle distanze. Il limite per i messaggi è di 8 byte, senza frammentazione. La rete può includere fino a 64 nodi compreso il master, solitamente chiamato scanner.

1.10.3.7. PROFIBUS DP

Il terminale comunica con un master PROFIBUS-DP in base a DIN 19 245. PROFIBUS è un sistema di comunicazione digitale RS-485 aperto con una ricca gamma di applicazioni, destinati in particolare all'automazione industriale e dei processi. PROFIBUS è stato messo a punto per applicazioni rapide e in cui il tempo è molto importante. È possibile reperire ulteriori informazioni nei documenti internazionali PROFIBUS. È possibile collegare al bus 126, dispositivi (master o slave).

1.10.4. Opzione memoria SD

La scheda di memoria SD opzionale fornisce un mezzo sul quale estrarre e salvare le impostazioni di configurazione e regolazione del terminale. Possono essere ripristinate nel terminale o caricate in un terminale diverso. È possibile servirsi di tale funzione per clonare la configurazione di un

terminale e trasferirla ad altre unità, in modo da ridurre al minimo la possibilità di errore, durante una nuova configurazione.

1.11. Display e tastiera

Il terminale IND131 prevede un OLED, display grafico. Il modello IND131 DIN è illustrato in Figura 1-8. Lo stesso modulo è utilizzato internamente per il modello IND131 con scatola di giunzione.



Figura 1-8: layout del pannello anteriore di IND131

I modelli con montaggio a pannello e per ambienti difficili dell'IND331 (Figura 1-9) sono caratterizzati da un ampio display OLED grafico.



Figura 1-9: layout del pannello anteriore di IND331

1.11.1. Struttura display

Durante il funzionamento normale, sull'IND131 e IND331 viene visualizzato il peso lordo o netto, insieme alle unità di pesatura e alla legenda di peso. Per indicare il centro di zero e il movimento sono utilizzati simboli grafici. Per il funzionamento del display durante la configurazione, fare riferimento al Capitolo 3, **Configurazione**.

1.11.2. **Tasti del pannello frontale**

Quattro tasti di funzione dedicati della bilancia si trovano alla destra del display. Questi forniscono l'interfaccia per azzerare o tarare la bilancia, per eliminare la tara e avviare la stampa. Gli stessi tasti sono utilizzati per accedere al menu di configurazione, per navigare e selezionare le voci di configurazione, e per inserire i valori, secondo quanto descritto nel Capitolo 3, **Configurazione**.

2 Funzionamento

2.1. Panoramica

In questo capitolo sono fornite informazioni sulla funzionalità di base dei terminali IND131, IND131xx, IND331 e IND331xx, sul funzionamento del display, sulle funzioni della tastiera e sulla navigazione nei menu.

Il funzionamento del terminale dipende dalle funzioni e dai parametri abilitati configurati nell'impostazione, come descritto nel Capitolo 3, **Configurazione**. Nei paragrafi seguenti viene descritta la navigazione e la funzionalità di base.

2.2. Funzionalità di base

In questo paragrafo è descritta la funzionalità di base dei terminali IND131 e IND331, e sono descritte le seguenti funzioni:

- Zero
- Tara
- Cancellazione della tara
- Stampa
- Richiamo informazioni
- Obiettivo
- Comparatori
- Taratura
- CalFree™

Per ulteriori informazioni sulla programmazione di tutte le funzioni descritte in questo paragrafo, fare riferimento al Capitolo 3, **Configurazione**.

2.2.1. Zero

La funzione Zero si utilizza per configurare o ripristinare il punto di riferimento iniziale dello zero del terminale. L'impostazione dello zero può essere effettuata in due modi:

- Mantenimento zero automatico
- Pulsante zero

2.2.1.1. Mantenimento zero automatico

Il mantenimento dello zero automatico (AZM, Automatic Zero Maintenance), consente ai terminali IND131/IND331 di compensare piccoli spostamenti ponderali e di riposizionarsi automaticamente al centro di zero. Nella gamma operativa AZM (selezionabile da 0,5, 1, 3 o 10 divisioni), quando il terminale non è in movimento, esegue lievi regolazioni della lettura attuale dello zero per portare la lettura ponderale verso il centro di zero reale. Quando il peso non ricade nella gamma AZM programmata, questa funzione non ha effetto.

2.2.1.2. Pulsante zero

La funzione pulsante zero (semiautomatico) può essere attivata premendo il tasto funzione ZERO →0← della bilancia, programmando un ingresso discreto tramite un comando PLC o emettendo un comando seriale.

La gamma per tutti i tipi di zero semiautomatico è selezionabile (Disabilitato, 2% o 20%) e può essere aumentata o diminuita rispetto al punto zero tarato.

Il comando zero semiautomatico può essere utilizzato anche in remoto, tramite un ingresso discreto, un comando ASCII 'Z' inviato tramite seriale (modalità interfaccia CPTZ e SICS) o un comando avviato dall'interfaccia PLC.

2.2.2. Tara

La tara è il peso di un contenitore vuoto. Un valore della tara viene sottratto dalla misura del peso lordo, ricavando il peso netto (materiale senza contenitore). La funzione tara può essere utilizzata anche per ottenere la quantità netta di materiale da aggiungere o rimuovere da un vassoio o un contenitore. In questo secondo caso, il peso del materiale di cui è costituito il contenitore è incluso con il peso della tara del contenitore, e il display indica il peso netto da aggiungere o da rimuovere dal vassoio.

Il tipo di tara e le relative operazioni disponibili sui terminali IND131 / IND131xx / IND331 / IND331xx comprendono:

- Pulsante tara
- Correzione del segno del netto
- Cancellazione automatica della tara

2.2.2.1. Pulsante tara

Il pulsante tara può essere abilitato o disabilitato nell'impostazione. Quando è disabilitato, per ottenere una tara è impossibile utilizzare il tasto di funzione TARA →T← della bilancia.

Premendo il tasto di funzione TARA della bilancia, se è abilitato, viene avviata l'esecuzione di una tara semiautomatica. Il terminale IND131 o IND331 tenta di eseguire la procedura di determinazione della tara. Se la procedura riesce, il display passa all'indicazione del peso netto zero e il peso precedente sulla bilancia viene memorizzato come valore della tara. Sul display viene indicata la modalità netto.

Diverse situazioni possono inibire il funzionamento del pulsante tara:

- Movimento** Il pulsante tara non funziona con la bilancia in movimento. Quando viene ricevuto un comando pulsante tara, se viene rilevato un movimento, il terminale IND131 o IND331 attende fino a tre secondi che il movimento termini. Se le condizioni ponderali divengono stabili (assenza di movimento) entro tre secondi, viene eseguito il comando del pulsante tara.
Se allo scadere dei tre secondi il movimento non è terminato, il comando viene annullato.
- Pulsante tara disabilitato** Se il pulsante tara viene configurato come disabilitato, la funzione della bilancia TARA non avvia una tara semiautomatica.

Peso lordo negativo L'utilizzo del pulsante tara quando il peso lordo è uguale o inferiore a zero non produce alcun effetto. Accertarsi che il peso lordo sia maggiore di zero.

2.2.2.2. Correzione del segno del netto

La correzione del segno del netto consente l'utilizzo del terminale per operazioni di spedizione (vuoto in entrata) e di ricevimento (carico in entrata). Nei terminali IND131 e IND331 la correzione del segno del netto può essere abilitata o disabilitata.

Se nell'impostazione si disabilita la correzione del segno del netto, il valore ponderale memorizzato nel registro tare viene considerato come tara, a prescindere dal peso lordo presente sulla bilancia al momento della transazione finale. I valori netti, quindi, possono essere negativi se il peso sulla bilancia è inferiore al valore della tara.

Se è abilitata la correzione del segno del netto, il terminale passa ai campi del peso lordo e della tara quando necessario, in modo tale che il peso maggiore sia quello lordo, il minore sia la tara e la differenza sia sempre un peso netto positivo. La correzione del segno del netto viene applicata ai dati visualizzati e stampati.

La Tabella 2-1 illustra un esempio di valori ponderali con e senza correzione del segno del netto. In questo esempio, il valore del registro tare è 53 kg e il peso sulla bilancia è 16 kg.

Tabella 2-1: Valori ponderali con e senza correzione del segno del netto

Visualizzato e stampato	Correzione del segno del netto	
	Disabilitato	Abilitato
Lordo	16 kg	53 kg
Tara	53 kg	16 kg
Netto	-37 kg	37 kg

2.2.3. Cancellazione della tara

I valori della tara possono essere eliminati manualmente o automaticamente.

2.2.3.1. Cancellazione manuale

Eliminare manualmente i valori della tara premendo il tasto CANCELLA **C** sul tastierino quando il terminale IND131 o IND331 è in modalità netto e ha terminato la pesata. Il movimento sulla bilancia non ha effetto su una cancellazione manuale. La visualizzazione ponderale tornerà al valore del peso lordo.

2.2.3.2. Cancellazione automatica

I terminali IND131/131xx/331/331xx possono essere configurati in modo da cancellare automaticamente la tara quando il peso torna a un valore al di sotto della soglia programmabile o quando viene avviato il comando di stampa. Una volta cancellata la tara, la visualizzazione torna alla modalità lordo.

La cancellazione automatica può essere disabilitata o abilitata nelle impostazioni. Se la cancellazione automatica è abilitata, su di essa influiscono i seguenti parametri, anch'essi configurati nelle impostazioni:

Cancellazione peso soglia	Una volta che il peso si è stabilizzato su un valore al di sopra della soglia, la tara viene cancellata automaticamente quando il peso scende sotto tale soglia.
Controllo movimento	<p>È disponibile il controllo del movimento per verificare la cancellazione automatica della tara. Se tale controllo è disabilitato, il valore della tara viene cancellato non appena il peso scende al di sotto del peso soglia (soglia di cancellazione automatica), a prescindere dal movimento.</p> <p>Se il controllo di movimento è abilitato, una volta soddisfatti i requisiti di soglia di peso per la cancellazione automatica, il terminale attende la condizione di assenza di movimento e cancella la tara automaticamente.</p>
Cancella dopo la stampa	Se la funzione è abilitata, la pressione del tasto STAMPA trasmette i dati di peso e cancella automaticamente la tara. La bilancia torna quindi alla modalità lordo.

Per ulteriori informazioni sulla configurazione della cancellazione automatica, consultare il Capitolo 3, **Configurazione**, paragrafo Bilancia, Cancellazione automatica.

2.2.4. **Stampa**

La funzione di stampa (stampa a richiesta) può essere avviata premendo il tasto funzione STAMPA  sulla tastiera principale o tramite impostazioni di stampa automatica. La stampa a richiesta dei dati può essere avviata anche nell'ambito di una determinata sequenza operativa o da un software applicativo particolare.

2.2.5. **Richiamo informazioni**

Sul display del terminale è disponibile un determinato numero di campi di dati per il richiamo rapido. Questi campi comprendono vari dati: modello, numero di serie, identificazione, configurazione hardware e software, numero telefonico dell'assistenza; tali campi indicano se la configurazione del terminale è approvata in base alle normative sul commercio.

A tutti questi dati è possibile accedere dall'icona Richiamo informazioni  nel menu dell'operatore.

2.2.6. **Obiettivo**

Il confronto con l'obiettivo serve a confrontare il peso lordo o il peso netto sulla bilancia con un valore obiettivo predefinito. In genere, questa funzione viene adoperata nelle procedure automatiche. Ad esempio, un sistema di riempimento automatico che utilizza il confronto con un obiettivo può fornire un segnale di avvio al terminale IND131 o IND331 affinché controlli che il sistema di alimentazione riempi un contenitore fino a un valore obiettivo desiderato e quindi disattivi le uscite. La frequenza di confronto con un obiettivo è pari a 50 confronti al secondo.

Se il confronto con l'obiettivo verrà utilizzato per controllare il flusso di materiale, l'applicazione può essere classificata come applicazione di Trasferimento materiale. In genere, tali tipi di applicazioni funzionano in automatico ma anche in manuale. Per aggiungere o rimuovere peso dalla bilancia si utilizza un sistema di alimentazione a velocità singola o doppia. Il terminale controlla le variazioni ponderali e le confronta con un obiettivo immesso precedentemente e con altri parametri di controllo.

2.2.6.1. Controllo con un obiettivo

Affinché il terminale provveda al controllo automatizzato, è necessario abilitare la chiusura delle uscite. Per un'uscita chiusa, per avviare il confronto con un obiettivo è necessario solo un segnale di ingresso discreto di avvio. Non sono necessari altri controlli. La procedura di confronto viene eseguita fino alla fine e quindi viene impostata la chiusura delle uscite su FALSE fino alla successiva ricezione del segnale di avvio.

Per applicazioni semplici, l'uscita dell'obiettivo può essere programmata come segnale di coincidenza, e il controllo dell'obiettivo può essere gestito tramite PLC o logica esterna.

2.2.6.2. Termini dell'obiettivo

Di seguito si riportano alcune definizioni a chiarimento di termini utilizzati in applicazioni di Trasferimento materiale:

Interruzione	Quando è in corso un processo di confronto con un obiettivo chiuso, il processo può essere arrestato totalmente tramite un segnale di interruzione. Questo segnale non è utilizzato in un obiettivo di tipo coincidenza.
Uscite di coincidenza	Un'uscita di coincidenza è sempre attiva e non richiede un segnale di avvio o di arresto. Se il peso sulla bilancia è inferiore al valore obiettivo meno il valore di versamento, le uscite sono attive ("on"). Se il peso sulla bilancia è superiore al valore obiettivo meno il valore di versamento, le uscite non sono attive ("off"). Questo tipo di uscita generalmente richiede una logica esterna per il controllo diretto dei sistemi di alimentazione.
Uscite simultanee	Si riferisce al funzionamento dell'uscita di alimentazione in un sistema di alimentazione a doppia velocità. Se il tipo di alimentatore è programmato come simultaneo, quando si attiva l'avvio, viene attivata sia l'uscita di alimentazione che l'uscita di alimentazione rapida. L'alimentazione rapida rimane attiva fino a quando il peso raggiunge l'obiettivo meno il valore di alimentazione rapida, e l'alimentazione rimane attiva fino a quando il peso raggiunge l'obiettivo meno il valore di versamento. All'inizio di un ciclo di alimentazione, l'uscita di alimentazione rapida e l'uscita di alimentazione sono attive contemporaneamente. È l'opposto di uscite indipendenti.
Uscita di alimentazione veloce	Si riferisce alla connessione di uscita fisica utilizzata per l'alimentazione più veloce in un sistema di alimentazione a doppia velocità. Questa uscita non viene utilizzata in un sistema di alimentazione a velocità singola.
Uscita di alimentazione	Si riferisce alla connessione di uscita fisica utilizzata per l'alimentazione più lenta in un sistema di alimentazione a doppia velocità, o all'unica uscita di alimentazione in un sistema di alimentazione a velocità singola.
Alimentazione di precisione	Il valore immesso per il quantitativo di materiale che verrà alimentato alla velocità di alimentazione minore in un sistema di alimentazione a doppia velocità. Questo valore e il valore di versamento vengono sottratti dall'obiettivo per determinare il punto di disattivazione dell'uscita di alimentazione veloce.
Uscite indipendenti	Si riferisce al funzionamento dell'uscita di alimentazione in un sistema di alimentazione a doppia velocità. Se viene programmato un tipo di alimentazione indipendente, l'uscita di alimentazione non si disattiva fino a quando non si disattiva l'uscita di alimentazione rapida. È attiva solo una velocità alla volta dell'alimentatore. È l'opposto di uscite simultanee.

Uscite chiuse	Quando viene selezionato un obiettivo chiuso, le uscite si disattivano al raggiungimento del peso obiettivo meno il valore di versamento, e rimangono disattivati (a prescindere da ulteriori variazioni ponderali) fino al ricevimento di un segnale di avvio. In genere, questi tipi di uscite non richiedono una logica esterna per l'esecuzione di sequenze standard di peso in entrata o peso in uscita.
Versamento	La quantità di materiale che viene aggiunta (su un peso in entrata) o rimossa (su un peso in uscita) dalla bilancia dopo la disattivazione dell'alimentazione finale. In una procedura di peso in entrata, è il materiale in sospensione che continua ancora a cadere sulla bilancia dopo la disattivazione dell'alimentazione. Questo valore viene sottratto dal valore obiettivo per stabilire il momento in cui l'uscita di alimentazione si disattiva.
Avvio	Quando si utilizzano obiettivi chiusi, la condizione predefinita è la chiusura impostata o in condizione di disattivazione ("off"). Per attivare ("on") le uscite, è necessario un segnale di avvio. Tale operazione viene eseguita con un ingresso discreto programmato come avvio/ripristino obiettivo.
Obiettivo	L'obiettivo è il valore ponderale che costituisce l'obiettivo finale della procedura di trasferimento del materiale. Se il contenitore deve essere riempito con 10 kg di materiale, il valore obiettivo è 10 kg.
Tolleranza	La gamma ponderale al di sopra e al di sotto del valore obiettivo che sarà accettabile come "rientrante nella tolleranza" nel confronto con l'obiettivo. La tolleranza può essere immessa sia come deviazione ponderale rispetto all'obiettivo sia come deviazione percentuale rispetto all'obiettivo, a seconda dell'impostazione.

2.2.7. Comparatori

I comparatori sono destinazioni semplici, che possono essere configurate nelle impostazioni. Sono controllati per coincidenza o per confronto con una gamma. È possibile modificare ciascuno dei tre limiti dei Comparatori tramite il menu dell'operatore (se abilitato in fase di impostazione). Per utilizzarlo, un comparatore deve essere assegnato a un'uscita discreta.

I comparatori possono avere segni positivi (valore predefinito) o negativi.

Quando il valore attivo è $<$, $<=$, $=$, $>=$ or $>$, l'origine selezionata viene confrontata con il peso obiettivo. Quando il valore attivo rientra ($>_<$) o non rientra ($< >$) in una gamma, l'origine selezionata viene confrontata con una gamma definita dai valori limite e limite superiore.

2.2.7.1. Comparatori del valore obiettivo

In questo caso, l'uscita sarà attivata a seconda dell'impostazione attiva. Ad esempio, se l'operatore attivo è $<=$ (minore o uguale a) e il limite è 1000 kg, l'uscita sarà attivata (ON) quando il peso è inferiore a 1000 kg e disattivata (OFF) quando il valore misurato raggiunge i 1000 kg.

2.2.7.2. Comparatori di gamma

Nel caso di un comparatore di modalità gamma, il valore limite imposta la minore delle due velocità che definiscono la gamma, all'interno o all'esterno della quale (a seconda dell'operatore) l'uscita è attiva. Ad esempio, se l'operatore attivo per un comparatore di velocità è interno ($>_<$), il limite è 3,0 kg/sec e il limite superiore è pari a 8 kg/sec, l'uscita sarà attiva purché la velocità rimanga compresa tra 3 e 8 kg/sec. Se la velocità è inferiore a 3 o superiore a 8 kg/sec, l'uscita verrà disattivata.

- Tenere presente che il valore di velocità configurato nelle impostazioni in Bilancia > Velocità) consente la definizione delle unità di misura ponderali e temporali, assieme al periodo tra le misurazioni e il numero di misurazioni medie per generare il valore di uscita.
- Se le informazioni sul peso nel terminale non sono più valide, sul display della velocità viene visualizzato 0,000.

Un comparatore gamma, inoltre, può utilizzare il peso visualizzato o lordo come origine. Ad esempio, impostare il peso **Lordo** come origine, l'operatore attivo **< >** (esterno) e i valori **Limite** e **Limite superiore** rispettivamente a 200 e 1500 kg. L'uscita viene attivata ("ON") quando il peso lordo è inferiore a 200 kg o superiore a 1500 kg. L'uscita viene disattivata ("OFF") quando il peso è compreso tra 200 e 1500 kg. In un'applicazione tipica, potrebbe essere indicato se il peso in un vassoio di notevoli dimensioni è inferiore a un valore minimo (200 kg) o superiore a un valore massimo (1500 kg).

2.2.8. Taratura

La taratura è la procedura di regolazione del display del terminale in modo tale che svuotando la bilancia il display indica peso lordo zero e caricandola con un determinato peso il display mostra un valore ponderale preciso. I terminali IND131 e IND331 prevedono la taratura tradizionale dello zero e tre tipi differenti di taratura a intervalli.

- Taratura a intervalli tradizionale, con l'impiego di pesi di prova
- Taratura a fasi, che utilizza un metodo di taratura per incremento o sostituzione (per vassoi di notevoli dimensioni in cui sulla bilancia può essere collocata solo una parte dei pesi di prova necessari)
- Calibrazione CalFree, per cui, una volta immessi manualmente determinati criteri delle celle di carico, il terminale calcolerà automaticamente l'intervallo, senza necessità di pesi di prova

Quando è abilitato l'accesso alla taratura per il menu operatore, le procedure di zero e intervallo per il sistema di pesa possono essere eseguiti con facilità senza accedere all'impostazione. Ciò risulta utile per accedere rapidamente alla procedura di taratura senza dover seguire tutti i passi della modalità di impostazione.

Per una protezione aggiuntiva dalle modifiche accidentali ai valori di taratura, l'icona della taratura può essere rimossa dal menu dell'operatore. In questo caso, alla taratura è possibile accedere solo accedendo alla modalità di impostazione.

2.2.9. CalFree™

Con i terminali IND131 e IND331 è disponibile un metodo per eseguire la taratura di una bilancia senza l'impiego di pesi di prova. Il metodo si basa sull'immissione manuale dei dati relativi alla portata e alle prestazioni dalla cella di carico o dalla piattaforma della cella di carico. Questo metodo di taratura può essere utilizzato per il controllo e la verifica dei sistemi o se come vassoio di pesatura viene impiegata una struttura di notevoli dimensioni a cui non è possibile applicare i pesi di prova. METTLER TOLEDO raccomanda di adoperare, quando possibile, i pesi di prova, dal momento che costituisce il metodo di taratura più preciso.

La calibrazione della bilancia tramite CalFree non sarà accurata nel caso vengano utilizzate barriere Zener (come METTLER TOLEDO ISB05 e ISB05x) tra il terminale e la bilancia. **NON UTILIZZARE** CalFree quando sono installate barriere.

2.3. Sicurezza

L'accesso alla modalità di configurazione/impostazione del terminale può essere protetto tramite password, se abilitata nell'impostazione. Può essere programmata una singola password (fino a sei cifre). Se viene abilitata, quando si accede alla modalità di impostazione viene richiesta la password. Per accedere alla modalità di impostazione, quindi, sarà necessario immettere la password corretta.

Il menu a livello di operatore, che consente l'accesso alla voce relativa ai dati obiettivo e confronto, non è protetto da questa password, per cui gli operatori possono modificare senza problemi i parametri operativi evitando, allo stesso tempo, modifiche indesiderate ai dati della configurazione.

2.4. Funzionamento del display

In modalità di pesa, il display viene utilizzato per l'indicazione del valore ponderale e altri tipi di informazioni correlate al peso. Altre informazioni fornite sono le seguenti:

- Unità di misura ponderale (lb, kg, g, ton, t)
- Condizione di movimento / assenza di movimento
- Centro di zero
- Modalità lordo o netto

La Figura 2-1 illustra un esempio del formato di visualizzazione dei dati in modalità di pesa.



Figura 2-1: Display in modalità pesata

Quando si accede al menu operatore o alla modalità di impostazione, il display viene utilizzato anche per visualizzare icone, parametri e impostazioni. Il funzionamento è illustrato nei seguenti paragrafi; nella Figura 2-2 viene illustrata l'immissione del valore obiettivo

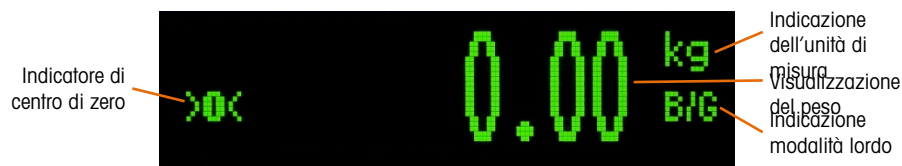

Figura 2-2: Display in modalità di immissione operatore; è visibile l'icona obiettivo

2.5. Funzionamento del tastierino

I tasti funzione della bilancia collocati sul pannello frontale si utilizzano per il funzionamento dei terminali IND131 e IND331 e per la configurazione del terminale, come descritto nel prosieguo di questo capitolo.

La Figura 2-3 illustra i quattro tasti funzione della bilancia sul pannello anteriore del terminale IND331. Il terminale IND131 è dotato degli stessi tasti, le cui dimensioni, però, sono inferiori. Nella Tabella 2-2 viene descritta la funzione di ognuno dei quattro tasti durante il funzionamento normale.

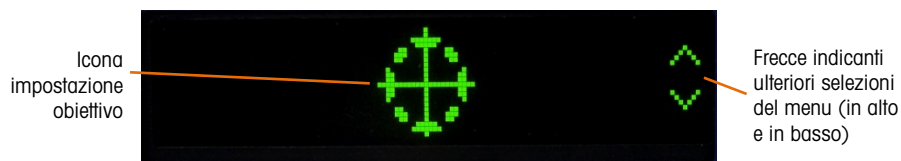





Figura 2-3: Tasti funzione delle bilance IND131 e IND331

Tabella 2-2: Funzioni del tastierino – Funzionamento normale

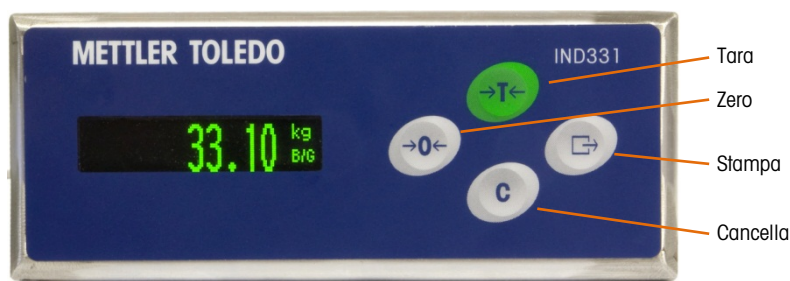
	ZERO	Quando la piattaforma della bilancia o la pesa a ponte è vuota, il terminale deve indicare zero. Il riferimento allo zero lordo viene registrato durante la taratura. Premere il tasto funzione ZERO per catturare un nuovo punto di riferimento zero lordo se il pulsante zero è abilitato nella configurazione e il peso è compreso nella gamma zero.
	TARA	La tara è il peso di un contenitore vuoto. Il peso della tara può essere sottratto dal peso lordo di una confezione per determinare il peso netto del contenuto. Premere il tasto TARA quando sulla bilancia è presente un contenitore vuoto. Il terminale visualizza un peso netto zero. Quando il contenitore viene riempito, il terminale visualizza il peso netto di ciò che si trova nel contenitore. Per poter utilizzare il tasto Tara, il relativo pulsante deve essere abilitato.
	CANCELLA	In modalità peso netto, se si preme il tasto Cancella, il valore della tara corrente viene cancellato e la visualizzazione torna al valore del peso lordo. Il funzionamento del tasto Cancella è indipendente dal movimento della bilancia. Tenere presente che una volta cancellato, il valore della tara non può essere richiamato, e sarà necessario eseguire la procedura di taratura completa sopra descritta.
	STAMPA	Premere il tasto funzione STAMPA per avviare l'uscita a richiesta dei dati della stampa programmata. È necessario configurare una connessione di uscita a richiesta per la porta seriale selezionata. Premendo questo tasto per almeno 3 secondi, inoltre, si accede al menu operatore e alla modalità di impostazione.

Le funzioni Zero, Tara e Stampa non hanno effetto se la bilancia è in movimento. Se si preme uno di questi tasti mentre la bilancia è in movimento, il comando rimarrà attivato per 3 secondi per attendere che il movimento termini. Se entro 3 secondi non viene rilevata una condizione di assenza di movimento, la richiesta viene annullata.

2.6. Menu operatore

Nei terminali IND131 e IND331, in un sistema di menu di livello superiore sono disponibili alcune funzioni che vengono adoperate comunemente dagli operatori. Queste sono: immissione valore obiettivo, immissione valore di confronto, richiamo dati e taratura. Di seguito viene descritta la modalità di accesso a queste funzioni.





2.6.1. Selezione della lingua – Codici F

A seconda dell'impostazione della lingua del terminale (Terminale | Regione | Lingua menu), le etichette dei parametri nel menu operatore verranno visualizzate come parole ("Obiettivo") o come codice F ("F2.2.1"). Per chiarezza, in tutti gli schemi di flusso riportati in questo capitolo vengono visualizzate **entrambe**.

2.6.2. Accesso al menu operatore

Per accedere al menu operatore, tenere premuto il tasto STAMPA per circa 3 secondi. Dopo 3 secondi, invece della visualizzazione del peso normale viene visualizzata un'icona. L'icona visualizzata è una di quelle illustrate nella Tabella 2-3 seguente, a seconda della programmazione nel terminale. Al menu operatore è possibile aggiungere le icone Obiettivo, Comparatore e Taratura programmandole nella modalità di impostazione.

Tabella 2-3: Icone del menu operatore

	Obiettivo	Accesso a tutti i valori obiettivo (obiettivo, tolleranze, alimentazione di precisione e versamento)
	Comparatori	Accesso al valore limite (e valore limite superiore, se il comparatore è programmato come gamma) per tutti i comparatori.
	Richiamo informazioni	Modalità di richiamo per tutti i campi di informazioni del terminale.
	Taratura	Accesso rapido alla regolazione dello zero e dell'intervallo (solo in modalità non approvata).
	Impostazione	Accesso a tutti i parametri di impostazione del terminale.

2.6.3. Navigazione nel menu operatore

Esplorando il menu operatore, le funzioni dei tasti sul tastierino cambiano. I tasti si trasformano in tasti di navigazione in modo da poter passare al gruppo di voci desiderato. La Figura 2-4 illustra la funzione dei tasti nella visualizzazione del menu operatore.



Figura 2-4: Funzioni dei tasti nella visualizzazione del menu operatore

Al menu operatore si accede tenendo premuto il tasto STAMPA per 3 secondi. Utilizzando i quattro tasti del tastierino, quindi, l'operatore può navigare con facilità e visualizzare e/o modificare una voce nel menu operatore. Nella Figura 2-5 è riportata una visione d'insieme del menu operatore.

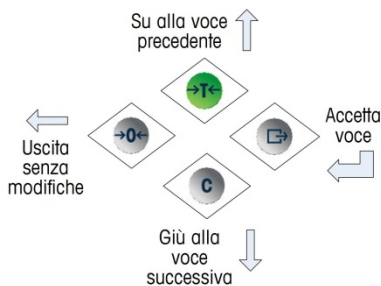

Figura 2-5: Visione d'insieme del menu operatore

2.6.4. Immissione di dati numerici

È possibile che l'operatore debba modificare un valore nel menu operatore, ad esempio un valore obiettivo. I quattro tasti del tastierino si utilizzano anche per la selezione e l'immissione dei dati.

Una volta selezionata una delle icone del menu operatore (premendo il tasto STAMPA), viene visualizzato un elenco di parametri associati a tale funzione (due voci alla volta sul display). Una delle voci è evidenziata (quella con immagine invertita). Fare riferimento alla Figura 2-6, in cui è evidenziata la riga dell'obiettivo (Target).

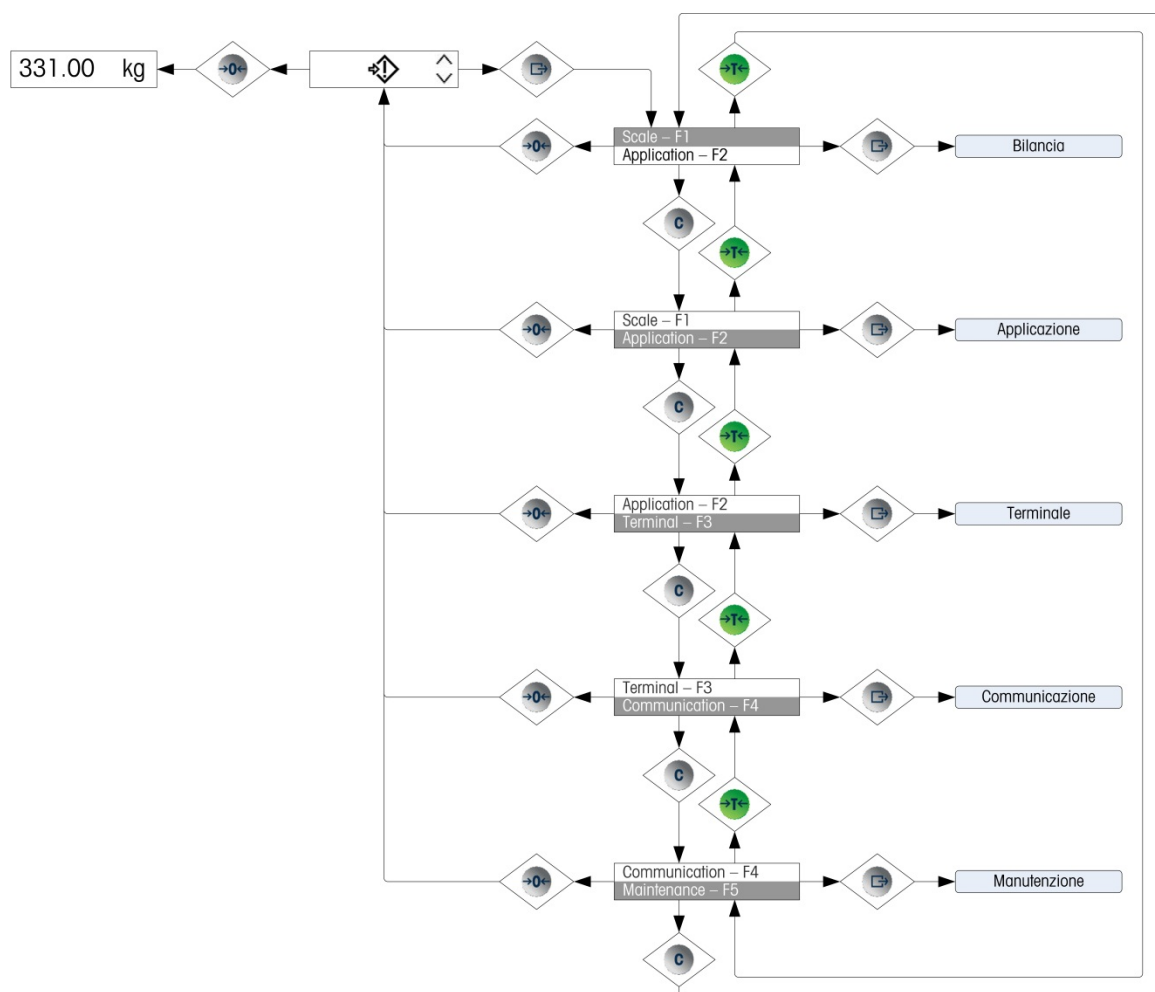

Figura 2-6: Evidenziazione di una voce di menu

La voce evidenziata è quella attiva. L'evidenziazione si sposta in alto premendo il tasto TARA (su) e in basso premendo il tasto CANCELLA (giù). Quando viene evidenziato il parametro da modificare, premere il tasto STAMPA (invio) per visualizzare il valore di tale parametro. Fare riferimento alla Figura 2-7, che illustra l'immissione di dati relativi al valore obiettivo.



Figura 2-7: Schermata di immissione dell'obiettivo, valore evidenziato

Una volta eseguito l'accesso a un parametro (come in Figura 2-7), è possibile immettere i dati. Per indicare tale condizione, la cifra all'estrema destra del valore nella riga inferiore del display lampeggia. La cifra lampeggiante indica la posizione del valore al momento modificabile. Questa cifra può essere incrementata premendo TARA (su) o decrementata premendo CANCELLA (giù), fino a quando non viene visualizzata la cifra desiderata. Per passare alla posizione successiva a sinistra, premere il tasto ZERO. Utilizzare i tasti ZERO, TARA e CANCELLA fino a quando viene visualizzato il valore desiderato, quindi adoperare il tasto STAMPA per accettare e salvare i nuovi dati.

La Figura 2-8 descrive dettagliatamente il metodo per l'immissione di valori numerici sotto forma di schema di flusso. Si noti che, a prescindere dalla modifica dell'impostazione, il tasto STAMPA conferma il valore al momento visualizzato e ripristina la visualizzazione del menu successivo di livello superiore. Nel seguente schema di flusso, i valori modificabili sono indicati da una stellina blu

blu

Obiettivo	123.4 kg
-----------	----------

 :





Figura 2-8: Impostazione di valori numerici

Una volta immesso il valore, dopo che il display visualizza nuovamente un elenco di voci, è possibile premere il tasto ZERO per uscire al successivo livello superiore del menu. Premendo più volte ZERO, si esce dal menu operatore.

2.6.5. Menu obiettivo

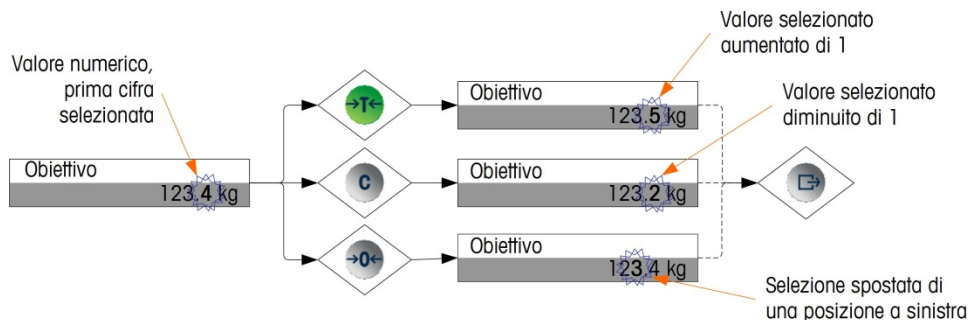
Se il menu obiettivo è abilitato per l'operatore, i valori obiettivo possono essere modificati senza accedere all'impostazione. Una volta viene visualizzata l'icona obiettivo  (Figura 2-2), premere il tasto STAMPA per accedere alle visualizzazioni per l'impostazione dei parametri associati all'obiettivo. Per il metodo adoperato per modificare valori numerici, fare riferimento al paragrafo Immissione di dati numerici, a pagina 2-11. A seconda dei parametri configurati in Impostazione in applicazione l'Impostazione obiettivo, i valori di tolleranza vengono espressi in peso assoluto o in percentuale rispetto all'obiettivo.

La Figura 2-9 illustra dettagliatamente il menu obiettivo. La funzione di ogni parametro è descritta nel Capitolo 3, **Configurazione**. Si noti che per ogni campo sono visualizzate le etichette di testo e codice F.



Figura 2-9 Schermate di impostazione obiettivo

2.6.6. Menu comparatore

Se la funzione comparatore è abilitata nel menu operatore, i parametri dei comparatori possono essere modificati senza accedere all'impostazione. Una volta visualizzata l'icona Comparatore, premere il tasto STAMPA per accedere alle schermate delle impostazioni del limite per il primo comparatore.

Se l'operatore è un valore singolo, per il comparatore è possibile impostare un solo valore limite; premendo nuovamente il tasto STAMPA, si torna all'elenco di comparatori. Se l'operatore è una gamma, la schermata del limite è seguita dalla schermata del limite superiore, da cui con il tasto

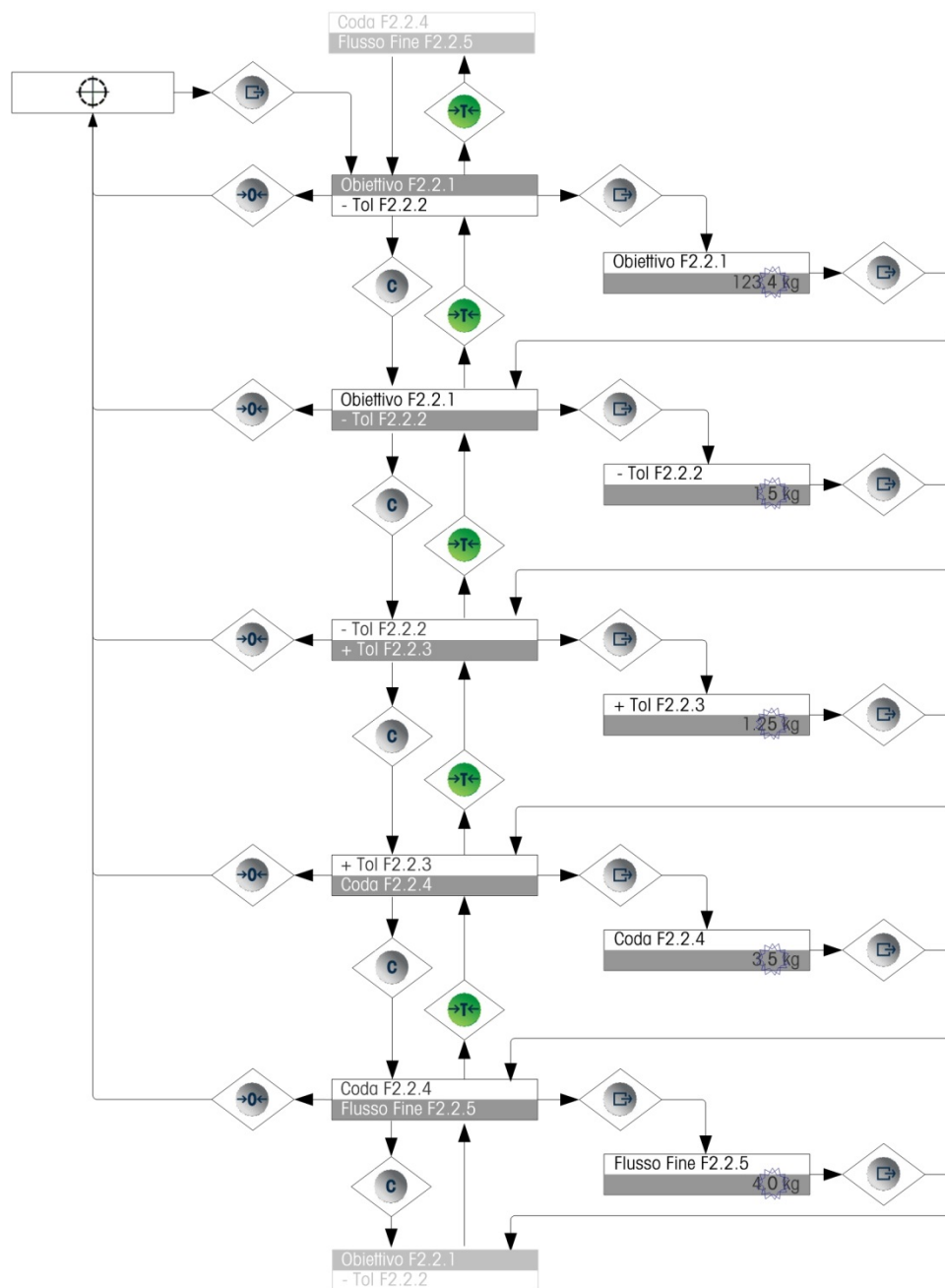
STAMPA si esce nuovamente all'elenco di comparatori. Per modificare altri parametri non relativi ai limiti, è necessario accedere alla configurazione del comparatore nell'impostazione. Per il metodo adoperato per modificare valori numerici, fare riferimento al paragrafo Immissione di dati numerici, a pagina 2-11.

L'organizzazione del menu operatore comparatore è illustrata nella Figura 2-10.



Figura 2-10: Impostazione comparatore

2.6.7. Menu di richiamo informazioni

La funzione di richiamo informazioni è sempre disponibile nel menu operatore. Una volta visualizzata l'icona Richiamo informazioni, premere il tasto STAMPA per richiamare informazioni specifiche sul terminale. In questo menu, le voci vengono visualizzate in sequenza premendo il tasto giù (CANCELLA) o il tasto su (TARA). Nella Tabella 2-4 sono elencati gli elementi del menu di richiamo informazioni nella sequenza con cui vengono visualizzati. A seconda della configurazione del terminale, alcune voci potrebbero non comparire.

Tabella 2-4: Voci della struttura del menu di richiamo informazioni

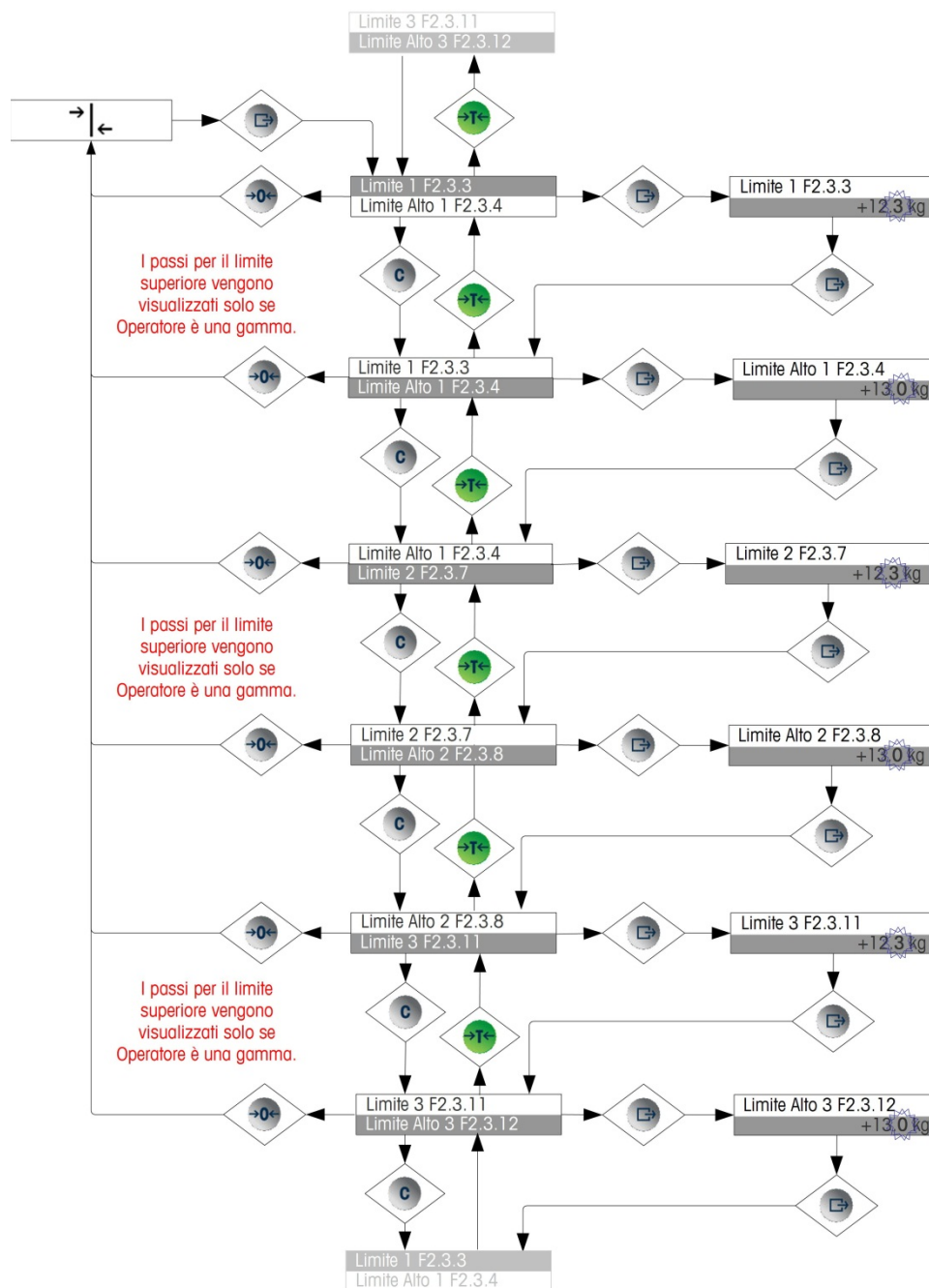
Voce		Valore/Spiegazione
Modello	F6.1	Viene visualizzato il numero del modello del terminale (IND131 o IND331)
S/N	F6.2	Numero di serie del terminale immesso nella modalità impostazione.
S/N base	F6.3	Numero di serie della base collegata alla bilancia immesso tramite lo strumento di configurazione InSite™ o tramite seriale, attraverso l'accesso variabile. (L'immissione di questi dati non è possibile dal tastierino IND131 e IND331)
ID1	F6.4	Serie di max 3 stringhe di identificazione immesse tramite lo strumento di configurazione InSite™ o tramite seriale, attraverso l'accesso variabile. (L'immissione di questi dati non è possibile dal tastierino IND131 e IND331) I valori predefiniti per questi campi sono: METTLER TOLEDO / Industriale / Terminale
ID2	F6.5	
ID3	F6.6	
Info HW	F6.7	Indica se si utilizza la versione CA o CC della scheda principale
Info HW	F6.8	Indica il tipo di interfaccia PLC opzionale
Info HW	F6.9	I/O discreto opzionale
Info SW	F6.10	Informazioni sulla versione standard del firmware
Assistenza	F6.11	Numero telefonico per rivolgersi all'assistenza autorizzata METTLER TOLEDO, immesso tramite InSite o attraverso l'accesso variabile
MCN	F6.12	Il numero di controllo metrologia (MCN, Metrology Control Number) utilizzato per indicare le revisioni delle prestazioni metrologiche del terminale
Approvato	F6.13	Sì (1) o No (0) Indica se il terminale è stato programmato come Approvato per l'utilizzo in applicazioni rispondenti alle normative sul commercio.

2.6.8. Menu taratura

Se la funzione di taratura è abilitata per il menu operatore, la taratura può essere eseguita senza accedere all'impostazione. La bilancia, inoltre, deve essere programmata come NON approvata, altrimenti il menu taratura non è attivo.

Con l'icona Taratura visualizzata , premere il tasto STAMPA per accedere alle procedure di taratura. I seguenti quattro paragrafi e i relativi schemi di flusso descrivono le opzioni e le procedure per la taratura. Per il metodo adoperato per modificare valori numerici, fare riferimento al paragrafo Immissione di dati numerici, a pagina 2-11.

2.6.8.1.

Taratura dello zero

Per impostare lo zero della bilancia, è sufficiente svuotare la bilancia ed eseguire la routine di taratura di impostazione dello zero, come indicato nella Figura 2-11. Quando viene tarato lo zero, la bilancia deve essere in modalità peso lordo. Quando viene avviata la taratura dello zero, se è visualizzata la modalità netto, il valore della tara verrà cancellato automaticamente.



Figura 2-11: Taratura dello zero

2.6.8.2.

Intervallo

La taratura dell'intervallo della bilancia può essere determinata con o senza la regolazione della linearità. Con la linearità disabilitata, per tarare la bilancia si utilizza un singolo punto di riferimento. Questo rappresenta il metodo normale per la taratura della bilancia. Se è abilitata la linearità, alla procedura di regolazione viene aggiunto un ulteriore punto di riferimento ponderale intermedio. La linearità può essere abilitata o disabilitata nella modalità di impostazione. Per il metodo adoperato per modificare valori numerici, fare riferimento al paragrafo Immissione di dati numerici, a pagina 2-11.

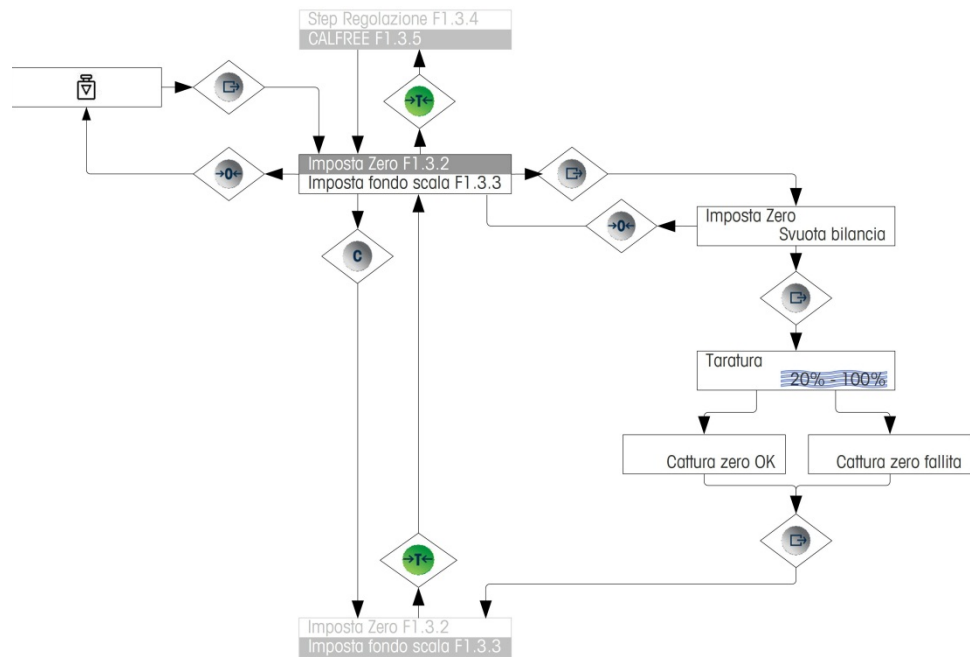

Figura 2-12: Taratura dell'intervallo

2.6.8.3.

Taratura in fasi

La taratura in fasi è una procedura iterativa in cui per la taratura dell'intervallo si utilizza un metodo di taratura per incremento o sostituzione di materiale. In genere, viene utilizzata con vassoi di

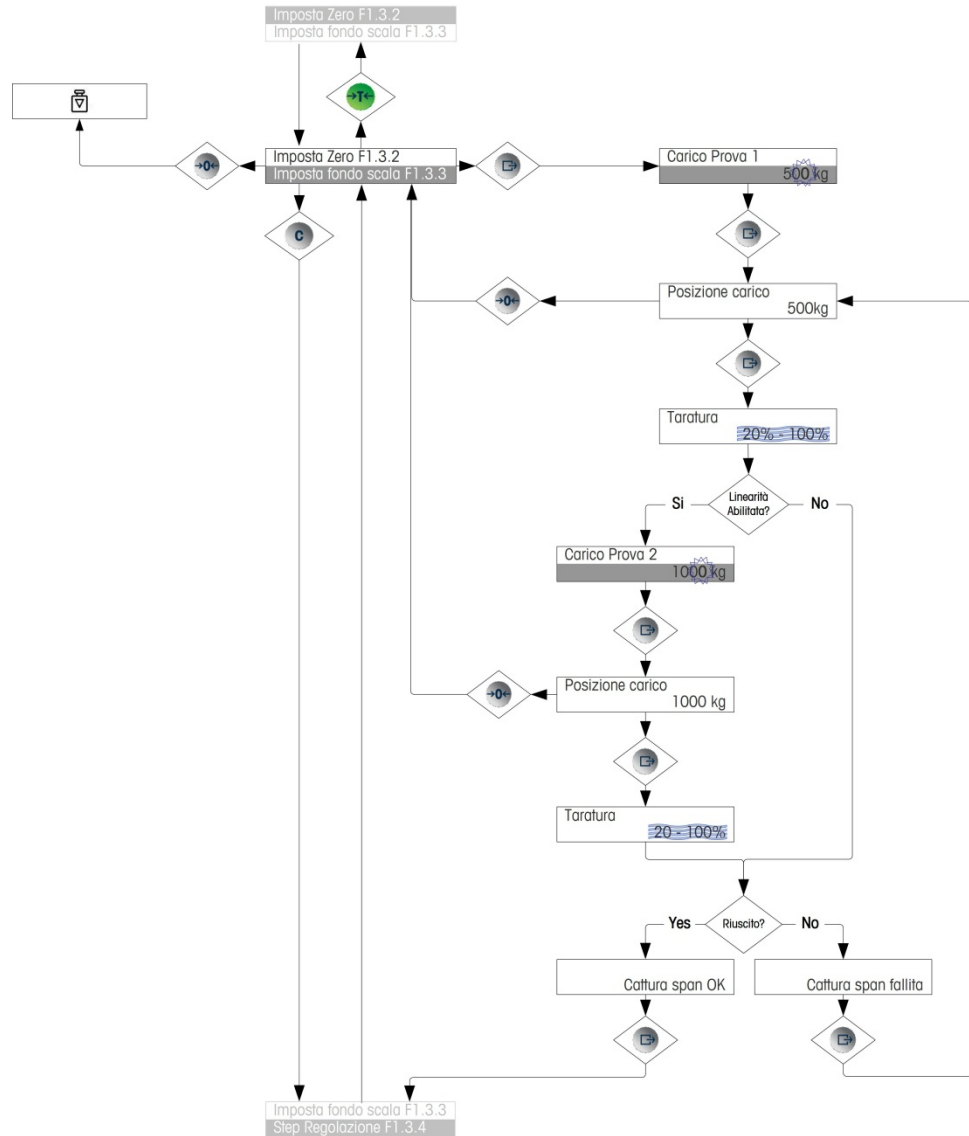
2.6.8.4. CalFree™

CalFree consente di tarare la bilancia senza l'impiego di pesi di prova. Richiede l'immissione della portata della cella di carico e l'uscita in mV/V. Il sistema, quindi, calcola la corretta taratura della bilancia. La Figura 2-14 contiene una rappresentazione visuale della procedura di taratura CalFree.

2.6.8.4.1. Note sulla capacità della cella di carico e sull'output della cella valutato

- Per quanto riguarda la capacità della cella di carico, immettere la somma di tutte le capacità della cella di carico. Per esempio, nel caso di celle di carico da 50t, immettere 150.000kg.
 - Per sistemi con celle di carico passive di prova, immettere il valore come se tutte le gambe avessero celle di carico attive. Per esempio, nel caso di un sistema con due celle di carico attive e due supporti passivi, immettere 200t.
 - Per quanto riguarda l'output della cella valutato, immettere la sensibilità di ogni cella di carico attiva nel mV/V. Per esempio il valore 2.0000. Non effettuare la somma dei valori di sensibilità delle celle di carico.
- La calibrazione della bilancia tramite CalFree non sarà accurata nel caso vengano utilizzate barriere Zener (come METTLER TOLEDO ISB05 e ISB05x) tra il terminale e la bilancia. **NON UTILIZZARE** CalFree quando sono installate barriere.





Figura 2-14: CalFree

2.6.9. Accesso all'impostazione

L'ultima icona visualizzata nel menu operatore consente di accedere all'Impostazione , in cui è possibile visualizzare e modificare tutti i parametri di programmazione del terminale. La modalità di impostazione è descritta dettagliatamente nel Capitolo 3, **Configurazione**.

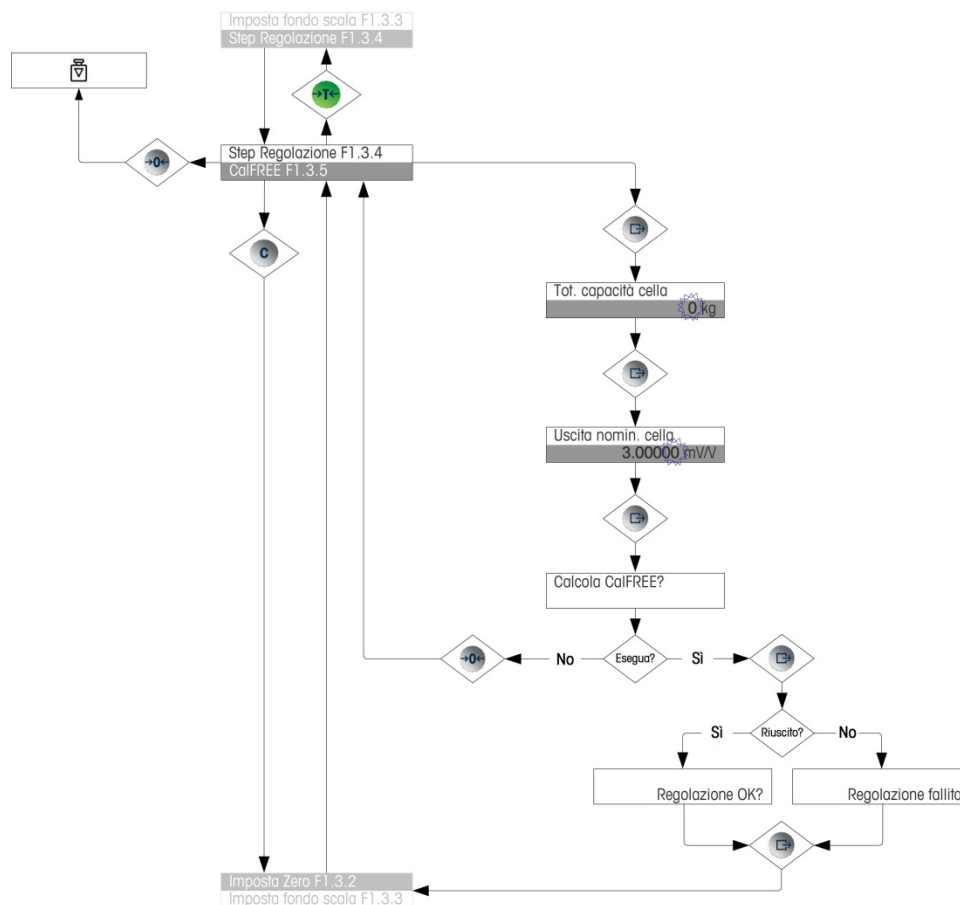
L'accesso alla modalità di impostazione non è destinato agli operatori. Dopo l'installazione e la messa in esercizio del sistema di pesa, l'accesso di un operatore all'impostazione non è necessario.

Tenere presente che nell'impostazione è possibile abilitare una password di sicurezza. Quando viene impostata una password, questa deve essere immessa per poter accedere all'impostazione. In tal modo, i parametri di impostazione vengono protetti da modifiche accidentali.

3 Configurazione

Questo capitolo fornisce informazioni sulla modifica delle impostazioni dei terminali IND1331/331. Sarà descritto l'accesso alla modalità di configurazione, in cui è possibile abilitare, disabilitare o definire funzioni, tramite l'immissione di valori di parametri o la selezione da elenco.

	 AVVERTENZA
	QUANDO SI PROGRAMMA UN TERMINALE IND131XX O IND331XX ALL'INTERNO DI UN'AREA PERICOLOSA, È NECESSARIO EVITARE LE SCARICHE ELETTROSTATICHE ALLE PARTI NON METALLICHE ESPOSTE DELL'ARMADIETTO.

3.1. Struttura del menu di impostazione

Si accede ai parametri nella struttura del menu di configurazione come per le voci nel menu dell'operatore, in modo sequenziale (allo stesso livello), oppure scorrendo verso il basso la struttura ad albero fino a un livello inferiore. Nella presente sezione sarà descritto l'utilizzo dei tasti funzione della bilancia per navigare tra i menu, per immettere parametri numerici e per selezionare le opzioni dagli elenchi. È inoltre fornita una legenda alle convenzioni utilizzate nei diagrammi di flusso del menu di configurazione.

In questo capitolo, si farà riferimento al "successivo livello più elevato di menu", al quale si accede utilizzando il tasto ZERO (per uscire da un menu) o, in alcuni casi, tramite il tasto STAMPA (tramite il quale si conferma un'impostazione e il processo completato).

3.1.1. Utilizzo dei tasti all'interno dei menu

3.1.1.1. Panoramica della navigazione

Quando si accede al menu di configurazione, i tasti funzione della bilancia funzionano sia come tasti di navigazione che come tasti per l'immissione dei dati.

Per i menu in cui le impostazioni possono essere effettuate o opzioni selezionate, i tasti funzione della bilancia funzionano come indicato in Figura 3-1.

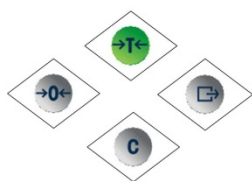

Funzionamento normale	Struttura menu	Impostazione valore numerico	Selezione dall'elenco
Tara	Su	Aumenta valore	Su alla voce precedente
Stampa	Invio/Avanti/Accedi al sottomenu	Invio/Accepta/Vai alla voce di menu successiva	Invio/Accepta/Vai alla voce di menu successiva
Cancella	Giù	Diminuisci valore	Giù alla voce successiva
Zero	Back/Exit	Seleziona la cifra a sinistra successiva	Uscita senza modifiche

Figura 3-1: Navigazione e impostazione dei parametri utilizzando i tasti funzioni della bilancia

3.1.1.2. Immissione dei parametri numerici

In Figura 3-2 è illustrato come impostare i valori numerici. Si noti che, a prescindere dalla modifica dell'impostazione, il tasto STAMPA conferma il valore al momento visualizzato e ripristina la visualizzazione del menu successivo di livello superiore.



Figura 3-2: Impostazione di valori numerici

3.1.1.3. Selezioni da un elenco

In Figura 3-3 si illustra in dettaglio il metodo per eseguire la selezione da un elenco. In questo caso, tramite il tasto ZERO si ritorna alla visualizzazione del livello successivo più elevato, senza apportare la modifica, mentre tramite i tasti TARA e CANCELLA si scorre l'elenco verso l'alto o verso il basso e infine per confermare la selezione si utilizza il tasto STAMPA.



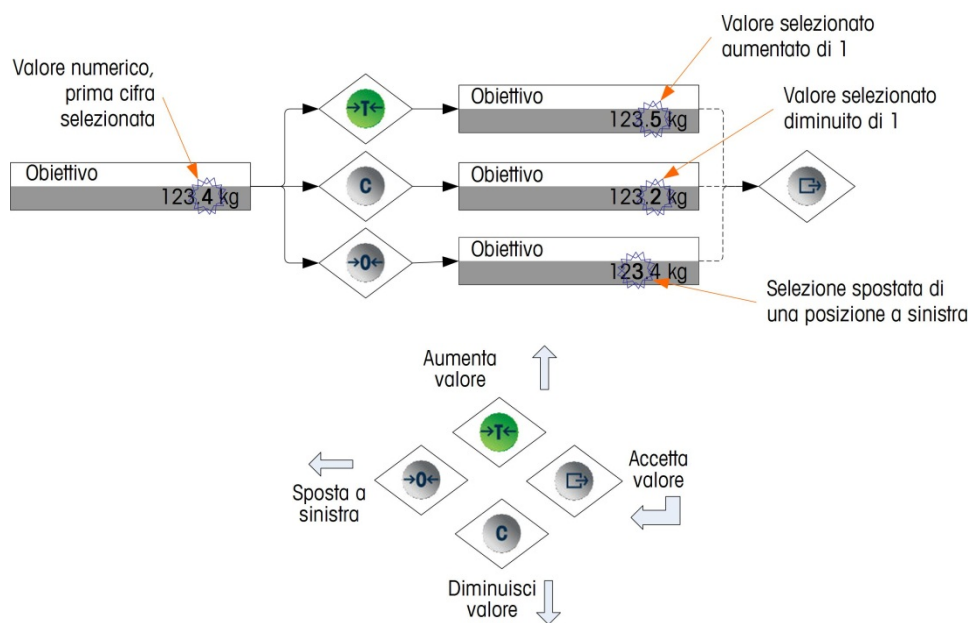

Figura 3-3: Selezione da un elenco

3.2. Accesso alla modalità di impostazione

Tenendo premuto il tasto funzione della bilancia si accede al menu di configurazione dei terminali IND131 e IND331. Nella schermata sarà visualizzata la prima icona del menu dell'operatore. Il numero di icone del menu dell'operatore dipende dalla configurazione del terminale. Il menu dell'operatore viene descritto in dettaglio nella tabella 2-3 ed è riportato in Figura 2-5 del precedente Capitolo 2 - **Funzionamento**.

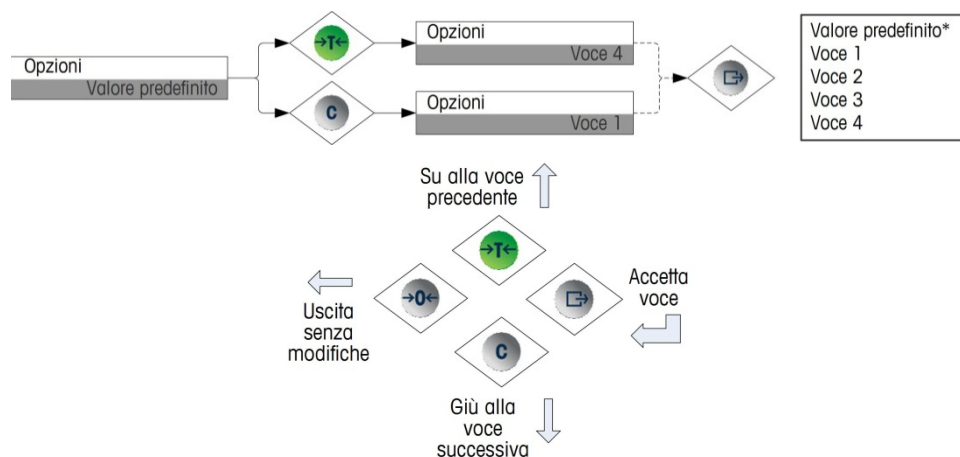
Dopo aver eseguito l'accesso al menu dell'operatore, tramite l'icona di configurazione , premere il tasto STAMPA per visualizzare la struttura dei menu.

3.3. Sicurezza

L'accesso alla modalità di configurazione/impostazione del terminale può essere protetto tramite password, se abilitata nell'impostazione. Può essere programmata una singola password (fino a sei cifre). Se viene abilitata, quando si accede alla modalità di impostazione viene richiesta la password. Per accedere alla modalità di impostazione, quindi, sarà necessario immettere la password corretta. Se la password immessa non è corretta, si ritorna all'icona di configurazione. Per un esempio della visualizzazione dell'immissione della password, fare riferimento alla Figura 3-4.



Figura 3-4: Prompt per l'immissione della password

Il menu a livello di operatore, che consente l'accesso alla voce relativa ai dati obiettivo e confronto, non è protetto da questa password, per cui gli operatori possono modificare senza problemi i parametri operativi evitando, allo stesso tempo, modifiche indesiderate ai dati della configurazione.

3.3.1. Interruttore Metrologia

L'accesso all'interruttore metrologia può essere sigillato in conformità alle norme locali in applicazioni di utilizzi commerciali legali. Per ulteriori dettagli sull'interruttore metrologico, consultare l'Appendice A, **Installazione**.

3.4. Uscita dalla configurazione

Per tornare alla modalità (funzionamento) normale, risalire la struttura di menu premendo il tasto ZERO e uscire dal menu dell'operatore, premendo nuovamente il tasto funzione della bilancia ZERO. Fare riferimento alla Figura 3-5.

Se il terminale è stato programmato secondo l'approvazione, l'interruttore metrologico (SW1-1) deve essere attivato (ON) per uscire dalla configurazione. Se si tenta di uscire dalla configurazione mentre SW1-1 è disattivato (OFF), viene visualizzato un messaggio di errore [Err 0015], che indica che l'interruttore non è protetto e che non è possibile uscire.

3.5. Panoramica della configurazione

Il menu di configurazione è composto da cinque diramazioni principali:

- Bilancia
- Applicazione
- Terminale
- Comunicazione
- Manutenzione

I dettagli relativi a ciascun ramo sono forniti nel paragrafo seguente, Opzioni di configurazione. La Figura 3-5 mostra una panoramica della struttura del menu di configurazione e indica come navigare tra le diramazioni. Notare l'utilizzo dei blocchi evidenziati in grigio per indicare le selezioni. La linea evidenziata indica la diramazione a cui si accede premendo il tasto STAMPA.

A seconda della lingua di configurazione del terminale, sarà visualizzata o l'etichetta ("bilancia") o il codice F (F1). Per chiarezza, sono entrambe illustrate in Figura 3-5 e nel corso di tutta la sezione dedicata alla configurazione del presente manuale.



Figura 3-5: Panoramica del menu Configurazione di IND131/331

3.5.1. Opzioni di configurazione

In questa sezione sarà descritto come configurare le opzioni del terminale nei menu di configurazione disponibili nei cinque rami principali di configurazione.

Se il terminale è stato programmato per utilizzare i codici F per la configurazione invece dell'inglese, anche la selezione dei parametri sarà visualizzata in codice. Nell'Appendice C del presente manuale viene fornito un elenco delle opzioni disponibili per ciascun parametro. Viene inoltre fornita una descrizione delle corrispondenze di ciascuna voce.

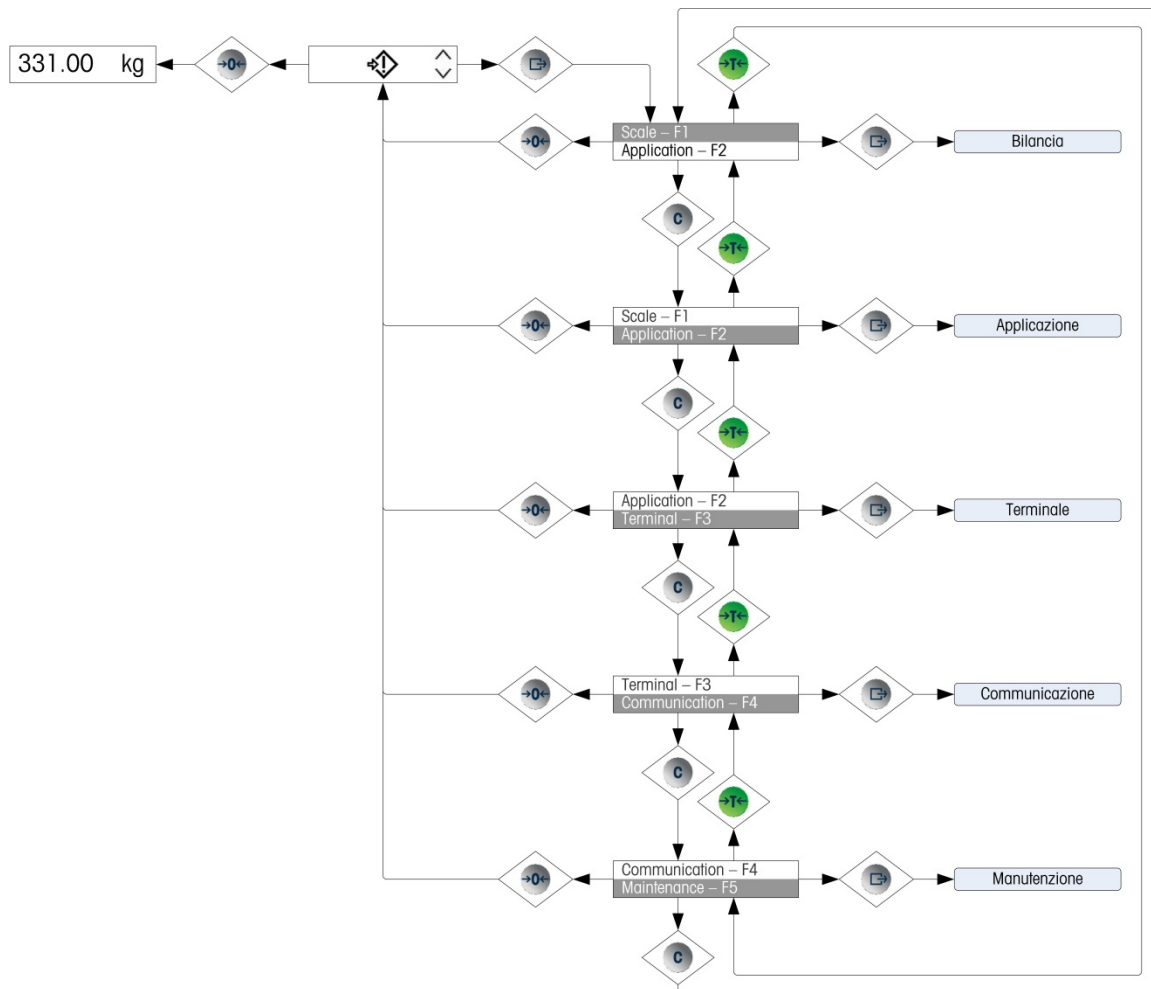
- Se l'interruttore metrologia si trova in posizione di approvazione (SW1-1 = ON), l'accesso ad alcuni parametri nella diramazione Scale (Bilancia) è limitato alla sola lettura. Se si tenta di modificare uno di questi parametri, sul display sarà visualizzato un messaggio di errore [Err 0007], che indica che l'accesso non è consentito poiché la bilancia è approvata.

3.6. Bilancia – F1

Il ramo **Bilancia** consente di accedere alla configurazione delle bilance collegate e prevede le diramazioni secondarie seguenti:

- Tipo
- Taratura
- Parametri Tara
- Parametri Filtro
- Parametri Stabilità
- Valori Portata e incremento
- Parametri zero
- Parametri Frequenza
- Parametri soglia Registrazione o stampa

L'opzione Reimpostazione consente inoltre un ripristino dei parametri Bilancia alle impostazioni di fabbrica predefinite.



Figura 3-6: Ramo Bilancia del menu Configurazione

3.6.1. Tipo – F1.1

Nella diramazione secondaria **Tipo di bilancia** viene visualizzato il nome assegnato alla bilancia e fornisce un elenco di selezione per la modalità di approvazione.

3.6.1.1. Name – F1.1.1

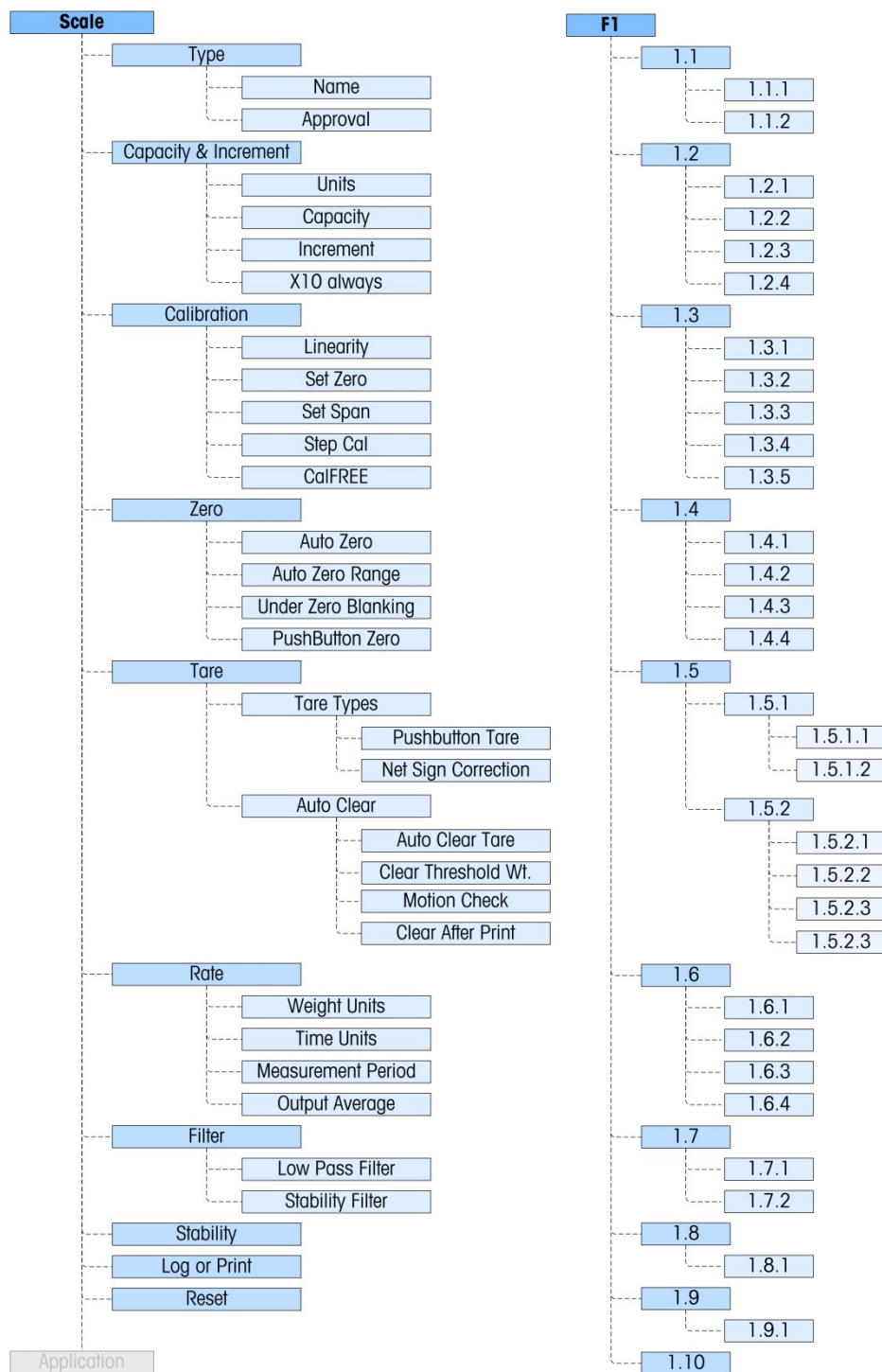
Nel campo Name (Nome) viene indicato l'identificativo assegnato alla bilancia. È possibile aggiungere questo campo al modello di stampa per le uscite a richiesta. Poiché non è consentita l'immissione di dati alfanumerici nell'IND131/331, occorre inserire il nome della bilancia tramite lo strumento di configurazione InSite™.

3.6.1.2. Approvazione – F1.1.2

Approval (Approvazione) si riferisce alla configurazione di approvazione metrologica (pesi e misure) per la specifica bilancia. L'elenco di selezione può essere impostato su: **Nessuna** (predefinito - nessuna approvazione), **USA**, **OIML**, **Canada** e **Argentina**.

Se è configurata un'approvazione (USA, OIML, CANADA) e l'interruttore di sicurezza metrologica (SW1-1) è su ON, l'accesso ad alcuni parametri nel ramo di configurazione Scale (Bilancia) sarà limitato esclusivamente alla visualizzazione dei parametri metrologici.

Se l'omologazione è configurata come **Argentina** e l'interruttore di sicurezza metrologica, SW1-1, è impostato a ON, è vietato accedere al menu di configurazione. Se si tenta di accedere al menu di configurazione, viene visualizzato il messaggio "Err 0007".

Se viene selezionata un'approvazione ma SW1-1 non è su ON, non sarà possibile uscire dalla configurazione e verrà visualizzato il messaggio di errore: "Err 0015". Se si attiva SW1-1 senza selezionare l'approvazione la bilancia non viene protetta.

3.6.2. Portata e incremento – F1.2

Utilizzare i menu di configurazione **Portata e incremento** per selezionare le unità di misura, la portata e l'incremento della bilancia. Da questi menu è possibile sempre attivare o disattivare l'opzione per visualizzare una risoluzione più fine di peso (**x10 always** (sempre x10)).

3.6.2.1. Unità – F1.2.1

Si impostano le unità principali scorrendo tra le opzioni e selezionando **Nessuna** (il peso non sarà visualizzato), **g** (grammi), **kg** (predefinito– chilogrammi), **lb** (libbre), **t** (tonnellata) o **ton**. Sull'IND131/331 è consentita una sola unità di misura, la funzionalità di scambio unità non è supportata.

3.6.2.2. Portata – F1.2.2

Inserire il valore della portata della bilancia. I valori consentiti sono da **1** a **9.000.000**. Il display sarà vuoto in una condizione di superamento della portata, quando saranno visualizzate 5 divisioni oltre questo valore. Se la portata immessa (insieme con le dimensioni dell'incremento memorizzata) risulta in oltre 100.000 divisioni visualizzate, le dimensioni dell'incremento saranno automaticamente ridotte in modo che le divisioni visualizzate non superi 100.000. Dopo aver modificato la portata controllare sempre le dimensioni dell'incremento.

È opportuno inoltre controllare la regolazione della bilancia dopo la modifica della portata.

3.6.2.3. Incremento – F1.2.3

Selezionare le dimensioni desiderate dell'incremento visualizzato, scorrendo tra le opzioni disponibili. La gamma completa degli incrementi è compresa tra **0,001** e **100**. Le scelte

visualizzate sono basate sulla portata della bilancia (parametro precedente) e sono limitate dal terminale. Il numero minimo di divisioni visualizzate risultanti è 1000, mentre il numero massimo è 100.000.

3.6.2.4. Sempre x10 – F1.2.4

LE opzioni disponibili sono **Attivato** e **Disattivato** (predefinito). Durante le operazioni di diagnostica di un sistema di pesatura, risulta spesso utile espandere la risoluzione di visualizzazione del peso per 10, in modo da poter visualizzare un incremento di peso più fine. È inteso solo per scopi diagnostici. Non utilizzare il terminale in modalità espansa x 10 durante il normale funzionamento. In questa modalità alcune funzionalità (come i dati PLC) possono essere disattivati.

3.6.3. Regolazione – F1.3

Il menu **Regolazione** garantisce l'accesso alla regolazione di linearità, la regolazione a intervallo e zero, la regolazione per fasi e CalFree, e l'immissione di un valore di correzione del codice geografico. Notare che la regolazione zero, a intervallo, per fase e CalFree sono inoltre accessibili dal menu dell'operatore nel blocco del terminale della configurazione.

3.6.3.1. Linearità – F1.3.1

La funzionalità di regolazione della linearità può essere **Attivata** o **Disattivata** (predefinito) in questo parametro. Se è attivata, sarà utilizzato in processo di regolazione a intervallo con tre punti di linearità (zero, peso intermedio e peso elevato). Se non è attivata, sarà utilizzata una regolazione a intervallo standard a due punti (zero, peso singolo).

3.6.3.2. Impostazione dello zero – F1.3.2

Lo zero della bilancia si imposta svuotando la bilancia e avviando la routine di regolazione. Alla fine della routine di cattura dello zero, sul display sarà indicato se è riuscita o meno. Se si verifica movimento sulla bilancia durante la regolazione, sul display viene indicata una regolazione dinamica del peso e si richiede se utilizzare il valore dinamico o meno. Premendo il tasto STAMPA si accetta la regolazione dinamica, mentre se si preme ZERO si ritorna il riferimento dello zero al valore regolato in precedenza.

3.6.3.3. Impostazione dell'intervallo – F1.3.3

È possibile definire l'intervallo della bilancia con o senza la linearità. Se si attiva la linearità a tre punti, si utilizza un peso di prova intermedio, in aggiunta al peso di prova della portata completa. Compreso lo zero, questa procedura fornisce tre punti di riferimento per la regolazione a intervallo. Per contribuire alla precisione utilizzare quanti più pesi di prova è possibile.

3.6.3.4. Regolazione per fasi – F1.3.4

La regolazione per fasi avvia una procedura che consente un metodo di "accumulazione" o "sostituzione" di regolazione, inteso per grandi serbatoi. Durante la regolazione per fasi, per ogni fase della procedura di regolazione viene aggiunto un piccolo quantitativo del peso di prova.

Per eseguire la taratura per fasi:

1. Selezionare la voce del menu **Regolazione per fasi** e premere il tasto STAMPA.

2. Nella visualizzazione del peso di prova, immettere il peso di destinazione per il carico di prova (per ogni fase viene utilizzato lo stesso quantitativo di peso del carico di prova).
3. Premere il tasto STAMPA. Viene visualizzato il messaggio – **“Cattura zero temporaneo”**. Questa fase consente di azzerare altri dispositivi richiesti per fissare i pesi di prova durante la procedura di regolazione, quali catene o ripiani. Se utilizzati, aggiungere tali dispositivi alla bilancia e premere STAMPA per continuare. Se non saranno utilizzati altri dispositivi, premere STAMPA senza aggiungere altro alla bilancia.
4. Quando richiesto, nel menu **“Posizionare carico di prova”**, che riflette il valore del peso di prova immesso in precedenza, posizionare il carico di prova sulla bilancia e premere il tasto STAMPA.
5. Sul display viene visualizzato **“Regolazione in corso”**, insieme a un'indicazione in tempo reale dell'avanzamento. Quando il processo è completo, sul display viene visualizzato o **“Regolazione riuscita”** o **“Regolazione non riuscita”**. Se la regolazione è andata a buon fine, premendo STAMPA viene visualizzata la fase seguente. Se la regolazione non riesce, premendo STAMPA si ritorna al prompt **“Posizionare carico di prova”**.
6. Viene visualizzato il prompt **“Rimuovere carico di prova”** dalla bilancia. Rimuovere i pesi di prova e premere STAMPA, al termine. Se sono state portate a termine diverse fasi di regolazione e si desidera uscire dalla procedura di regolazione per fasi, premere ZERO per uscire dalla routine.
7. Se sono necessari ulteriori fasi di regolazione, premere STAMPA e sarà visualizzato il prompt **“Riempire a:”** che indica la quantità di destinazione del materiale da aggiungere al serbatoio come peso sostitutivo. Sulla parte bassa della schermata viene visualizzato il peso attivo. Riempire il serbatoio, avvicinandosi il più possibile al valore di peso **Riempire a:** premere STAMPA per continuare.
8. La procedura torna alla fase 4 **“Posizionare carico di prova”**. Fare riferimento alle fasi precedenti 4 – 7, per tutte le volte che viene eseguita la sequenza. È possibile ripetere la procedura fino a raggiungere la portata della bilancia. Premendo ZERO in qualsiasi fase del processo si esce dalla procedura di regolazione per fasi.
9. CalFree – F1.3.5

CalFree consente di tarare la bilancia senza l'impiego di pesi di prova. Richiede l'immissione manuale della portata totale della cella di carico e l'uscita nominale in mV/V, quindi il sistema calcola la regolazione corretta della bilancia.

Per eseguire la regolazione di un intervallo utilizzando CalFree:

1. Accedere al menu CalFree e premere il tasto STAMPA per avviare la procedura.
2. Sul display viene visualizzato il prompt **“Portata totale della cella”**. Immettere la portata totale della cella di carico di tutte le celle utilizzate sulla bilancia e premere STAMPA.
 - A questo punto deve essere immessa la capacità totale della cella di carico. Ad esempio, per un serbatoio con tre celle da 5000 kg, la capacità della cella deve essere 3 x 5000 kg o 15000 kg. L'unità di misura visualizzata sarà la stessa selezionata per la portata della bilancia. Non è possibile modificarla.
3. Quindi, viene visualizzato il prompt **“Uscita nominale cella”**. È importante utilizzare il valore più preciso possibile per l'uscita nominale in millivolt. Si tratta solitamente di un valore che

comprende i dati a cinque posizioni a destra della virgola decimale. Dopo aver immesso il valore nominale in millivolt del sistema della cella di carico, premere STAMPA.

- A questo punto, se vengono utilizzate più celle di carico, deve essere immesso l'output medio di tutte le celle. Per calcolare la media, aggiungere i valori nominali in millivolt di tutte le celle di carico e dividerlo per il numero di celle. Immettere il risultato nella fase successiva.
- 4. Quando richiesto **"Eseguire CalFree?"**, premere il tasto STAMPA per eseguire CalFree o ZERO per uscire dalla procedura di regolazione senza eseguirlo.
- 5. Se l'operazione di taratura riesce, viene visualizzato il messaggio di verifica **"Regolazione riuscita"**. Se l'operazione di regolazione fallisce, viene visualizzato un messaggio di errore **"Regolazione non riuscita"**. Se la regolazione non riesce, ripetere la procedura CalFree. Premere STAMPA per accettare il messaggio e tornare ai menu.

3.6.3.5. Codice GEO (geografico) – F1.3.6

Immettere il codice geografico appropriato alla posizione geografica attuale. I codici geografici hanno una numerazione compresa tra 0 e 31. Per l'elenco completo, consultare l'Appendice E.

3.6.4. Zero – F1.4

Questa sezione consente l'accesso ai parametri Mantenimento zero automatico, spegnimento sotto lo zero, e ai parametri del pulsante zero.

3.6.4.1. Zero automatico – F1.4.1

Il mantenimento dello zero automatico è una funzionalità che traccia lo zero quando la bilancia è vuota. Compensa condizioni quali il riempimento di detriti sulla piattaforma della bilancia. Selezionare dall'elenco se lo Zero automatico è **Disattivato**, se è attivo o solo nella modalità di peso **Lordo** (impostazione predefinita), o se è attivo nelle modalità di pesa **Lordo** e **Netto**.

3.6.4.2. Intervallo zero automatico – F1.4.2

Intervallo zero automatico consente di programmare l'intervallo dal centro dello zero in cui la funzione di mantenimento dello zero automatico si attiva. Se il peso sulla bilancia supera il numero di divisioni visualizzate programmate per l'intervallo, AZM non funziona. Se il peso è compreso nell'intervallo e la bilancia non si muove, l'AZM eseguirà lentamente la regolazione al centro dello zero. Le opzioni disponibili sono **0.5d**, **1d**, **3d** e **10d**.

3.6.4.3. Spegnimento sotto lo zero – F1.4.3

La funzione Under Zero Blanking (Spegnimento sotto lo zero) programma il punto al quale una condizione di sotto zero provoca lo spegnimento dei display con la visualizzazione di trattini. Tale funzione può essere **Disabled** (Disattivata) (il display non si spegne quando il peso è sotto lo zero), o impostato a **5 divisions** (5 divisioni) (valore predefinito).

3.6.4.4. Pulsante Zero – F1.4.4

Questa fase seleziona l'intervallo (positivo e negativo) dal peso di riferimento dello zero regolato in cui il tasto ZERO del pannello anteriore funziona per riazzerare la bilancia. Le opzioni includono **Disattivato**, **+/-2%** e **+/-20%**.

3.6.5. Tara – F1.5

Tare (Tara) è utilizzato per sottrarre il peso di un contenitore vuoto dal peso lordo sulla bilancia per determinare il peso netto del contenuto. Tare (Tara) non funziona se la bilancia è in movimento.

3.6.5.1. Tipi di tara – F1.5.1

3.6.5.1.1. Pulsante Tara – F1.5.1.1

Quando il pulsante tara è **Attivato** (impostazione predefinita), è possibile premere il tasto funzione TARA → **T** ← quando un contenitore vuoto si trova sulla bilancia e il suo peso sarà memorizzato come tara. Se il pulsante tara è **Disattivato**, il pulsante TARA del pannello anteriore non funziona.

3.6.5.1.2. Correzione del segno del netto – F1.5.1.2

LA correzione del segno del netto funziona per scambiare i valori del peso lordo e della tara in modo che il peso netto risultante sia sempre positivo, come i dati stampati e il peso visualizzato. L'output dati visualizza ancora un valore del peso netto negativo. La correzione del segno del netto può essere **Attivato** o **Disattivato**. Per impostazione predefinita, è disattivato.

3.6.5.2. Cancellazione automatica – 1.5.2

Utilizzare la schermata Cancellazione automatica per abilitare o disabilitare la cancellazione automatica della tara, la cancellazione dopo la stampa, per impostare il peso soglia di cancellazione e per abilitare o disabilitare il controllo del movimento per la cancellazione automatica della tara.

3.6.5.2.1. Cancellazione automatica della tara – 1.5.2.1

Per cancellare automaticamente la tara quando la bilancia torna al di sotto del peso soglia, abilitare l'impostazione di cancellazione automatica della tara.

3.6.5.2.2. Cancellazione peso soglia – 1.5.2.2

Quando il peso lordo della bilancia supera e poi ricade sotto il valore di cancellazione del peso soglia, il terminale cancella automaticamente la tara e torna alla modalità lordo.

3.6.5.2.3. Controllo movimento – 1.5.2.3

I campi Controllo movimento vengono visualizzati solo se è abilitato Cancellazione automatica della tara. Abilitare l'impostazione di controllo del movimento per evitare la cancellazione automatica quando la bilancia è in movimento.

3.6.5.2.4. Cancella dopo la stampa – 1.5.2.4

I campi Cancella dopo la stampa vengono visualizzati solo se è abilitata la funzione Cancellazione automatica della tara. Per cancellare automaticamente la tara dopo la stampa, abilitare tale funzione.

3.6.6. Frequenza – F1.6

È possibile programmare la frequenza di cambiamento del peso, espresso come modifica del peso per unità di tempo, da utilizzare con i comparatori ed è disponibile tramite le diverse interfacce PLC.

È possibile configurare i parametri di frequenza seguenti:

3.6.6.1. Unità di peso – F1.6.1

È possibile impostare le unità di pesa a **Nessuna** (predefinito) che disattiva il calcolo della frequenza, oppure a **Principale** che comporta invece l'attivazione di tale calcolo.

3.6.6.2. Unità di tempo – F1.6.2

Le unità di tempo possono essere impostate su **Secondi**, **Minuti** o **Ore**. L'impostazione predefinita è Secondi

3.6.6.3. Periodo misurato – F1.6.3

Il valore del periodo di misurazione imposta la velocità delle misurazioni del peso. Il valore predefinito è **1 secondo**. Le altre opzioni sono **0,5** e **5** secondi.

3.6.6.4. Media uscita – F1.6.4

L'uscita dalla funzione di velocità viene impostata da una rolling average di misurazioni calcolate. I valori disponibili sono **1**, **5**, **10**, **30** e **60** secondi, con un valore predefinito di 1 secondo. Il valore di Media uscita deve essere grande a sufficienza rispetto al periodo di misurazione per consentire al terminale di eseguire diverse misurazioni per ciascuna media.

3.6.7. Filtro – F1.7

I terminali IND131/331 prevedono un filtro passa-basso multipolare per le vibrazioni, che può essere impostato per diverse situazioni di utilizzo delle celle di carico analogiche. Quanto maggiore è il filtraggio, tanto più lento è il tempo di visualizzazione.

3.6.7.1. Filtro passa basso – F1.7.1

Le opzioni per il filtro passa basso includono **Leggero**, **Medio** (predefinito) e **Elevato**. Questo parametro consente di impostare il filtraggio applicato al peso. Maggiore è il filtro applicato e maggiore sarà la stabilità del peso, tuttavia il tempo di stabilizzazione per la bilancia sarà più elevato.

3.6.7.2. Filtro di stabilità – F1.7.2

Il filtro di stabilità funziona assieme al filtro passa-basso e consente una lettura del peso finale più stabile. Il display sembrerà rispondere lentamente a causa degli ulteriori filtri applicati ai pesi stabili. Il filtro di stabilità deve essere utilizzato solo in pesate di transazione, dal momento che il funzionamento non lineare del filtro può causare interruzioni nelle applicazioni di dosaggio e riempimento. Il filtro di stabilità può essere abilitato o disabilitato (impostazione predefinita).

3.6.8. Stabilità – F1.8

I terminali IND131/331 comprendono un rivelatore di stabilità (peso in movimento). Il menu di impostazione Stability consente di impostare una gamma di movimento.

3.6.8.1. Gamma di movimento – F1.8.1

Imposta la quantità di movimento (in divisioni) per cui un peso può fluttuare conservando una condizione di assenza di movimento. Influisce sulle funzioni di azzeramento, tara e stampa. I valori disponibili sono **Disabilitato**, **1 divisione** (valore predefinito) e **3 divisioni**.

Impostando la gamma di movimento su **Disabilitato**, si disabilita il rilevamento del movimento nel terminale; di conseguenza, indipendentemente dalla modifica del peso, il terminale non sarà in grado di rilevare il movimento.

3.6.8.2. Registro o stampa – F1.9

Il menu di impostazione **Registro o stampa** consente di stabilire se i dati vengono inviati automaticamente a una stampante. La stampa in modalità richiesta normale si verifica ogni qualvolta viene effettuata una richiesta di stampa, purché non vi sia movimento sulla bilancia e lo zero sia stato catturato (un peso lordo negativo non viene stampato).

3.6.8.3. Stampa automatica – F1.9.1

La stampa automatica può essere disabilitata (impostazione predefinita) o impostata su **Dopo obiettivo**. Se si seleziona **Dopo obiettivo**., viene emesso un comando di stampa a richiesta quando viene soddisfatto un obiettivo e viene stabilita una condizione stabile.

3.6.9. Reimpostazione – F1.10

Il menu **Reimpostazione** consente il ripristino del blocco di valori sulle impostazioni predefinite di fabbrica. Per avviare una reimpostazione, premere il tasto STAMPA. Viene visualizzato un messaggio di conferma, "**AVVERTENZA Reimpostare la bilancia?**" Premere di nuovo STAMPA per confermare l'azione oppure ZERO per tornare al menu Bilancia senza reimpostare i valori.

Dopo un tentativo di reimpostazione, viene visualizzato il messaggio di stato "**Reimpostazione riuscita**" o "**Reimpostazione non riuscita**". Premere STAMPA per cancellare il messaggio e tornare al ramo di menu **Reimpostazione**.

- La reimpostazione della bilancia NON comprende la reimpostazione dei parametri significativi dal punto di vista metrologico: approvazione, unità di misura, portata, incremento o taratura. Questi dati vengono reimpostati eseguendo una reimpostazione generale con interruttore DIP 1-2 in posizione ON e interruttore di reimpostazione taratura 1-4 in posizione ON.

3.7. Applicazione – F2

Utilizzare i menu di impostazione dell'applicazione per configurare i seguenti elementi:

- Funzionamento obiettivo
- Comparatori
- Valori obiettivo
- I/O discreto

Nella Figura 3-7 viene mostrato il layout del ramo Application completo.



Figura 3-7: Ramo Bilancia del menu Configurazione

3.7.1. Funzionamento obiettivo – F2.1

Questo menu di impostazione viene utilizzato per configurare la modalità di funzionamento degli obiettivi nel terminale. I parametri da impostare sono:

- Tipo di tolleranza
- Tipo di uscita
- Origine obiettivo
- Chiusura obiettivo

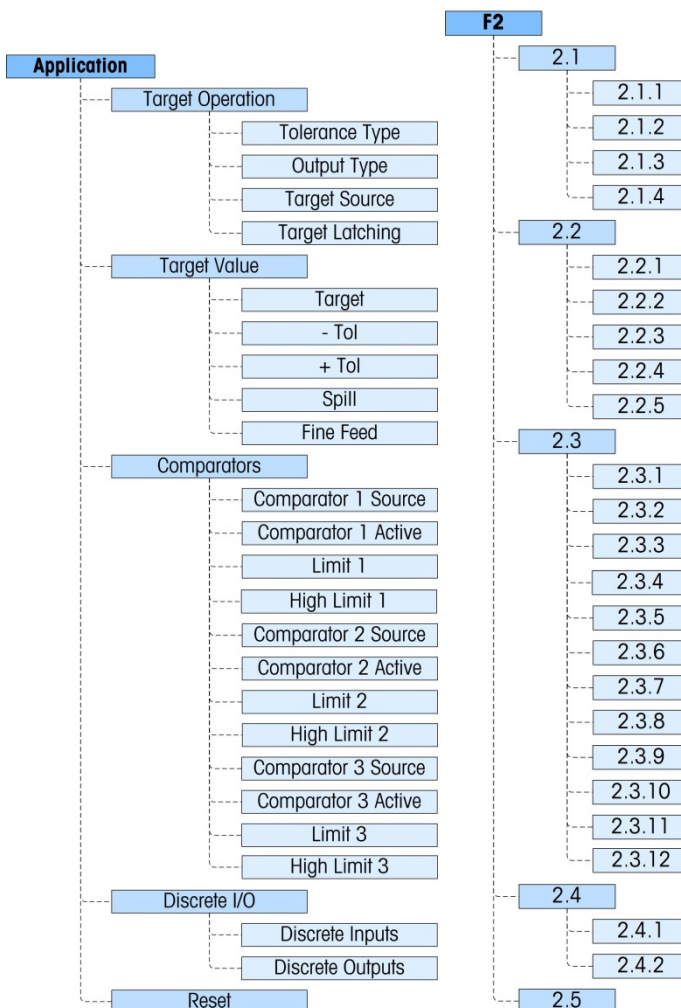
3.7.1.1. Tipo di tolleranza – F2.1.1

Il valore predefinito è **Deviazione peso**, che utilizza una differenza assoluta nei pesi per la tolleranza dell'obiettivo. In alternativa, è possibile impostare il tipo di tolleranza su **% obiettivo**, che utilizza la percentuale del valore obiettivo per impostare la tolleranza.

3.7.1.2. Tipo di uscita – F2.1.2

I tipi di uscita **Simultaneo** (impostazione predefinita) o **Indipendente** possono essere selezionati come metodo di funzionamento delle uscite obiettivo.

3.7.1.3. Origine obiettivo – F2.1.3

L'origine obiettivo può essere il peso visualizzato (impostazione predefinita) o il peso lordo.

3.7.1.4. Chiusura obiettivo – F2.1.4

La chiusura obiettivo può essere abilitata (impostazione predefinita) o disabilitata. Se disabilitata, l'obiettivo funzionerà come un comparatore senza logica di chiusura.

3.7.2. Valori obiettivo – F2.2

I valori obiettivo possono essere immessi anche dal menu dell'operatore, se l'accesso obiettivo è abilitato (fare riferimento alla sezione **Menu Keys di Terminal**). Per applicazioni in cui i valori obiettivo non cambiano, possono essere immessi nell'impostazione e l'accesso obiettivo per l'operatore può essere disabilitato.

Il controllo obiettivo è disponibile tramite I/O discreto e lo stato di alimentazione viene segnalato nelle interfacce PLC standard.

3.7.2.1. Obiettivo – F2.2.1

Immettere il valore dell'obiettivo. L'obiettivo è un valore ponderale assoluto, espresso nelle unità di misura ponderali predefinite.

3.7.2.2. Tolleranza negativa e positiva (-Tol e +Tol) – F2.2.2, F2.2.3

I valori di tolleranza obiettivo consentono di impostare la fascia intorno al valore obiettivo assoluto entro cui l'obiettivo viene considerato soddisfatto. Questa cifra viene espressa come valore assoluto o come percentuale dell'obiettivo, a seconda dell'impostazione selezionata in **Application I Target Setup I Tolerance Type**.

3.7.2.3. Versamento – F2.2.4

Il valore del versamento è un valore ponderale utilizzato per compensare il materiale nel processo di trasferimento quando l'obiettivo è soddisfatto e l'uscita che abilita l'alimentazione è disattivata. È espresso nelle unità di misura ponderali predefinite.

3.7.2.4. Alimentazione di precisione – F2.2.5

Il valore dell'alimentazione di precisione programma il quantitativo di materiale che verrà alimentato alla velocità di alimentazione minore in un sistema di alimentazione a doppia velocità. Se il valore dell'alimentazione di precisione è programmato come "0", l'obiettivo viene ridotto a un sistema di controllo a velocità singola.

3.7.3. Comparatori – F2.3

I menu **Comparator** permettono la configurazione di massimo tre semplici comparatori di coincidenza controllati da un valore limite o dal confronto con una gamma. Ai valori del comparatore è possibile assegnare segni positivi (valore predefinito) o negativi. Sono utilizzati come assegnazione per le uscite I/O discreto e lo stato è disponibile anche tramite l'interfaccia PLC.

Ognuno dei tre comparatori è configurato nello stesso modo, uno dopo l'altro. Nella sezioni successive, "Comparator *n*" viene utilizzato per indicare che le stesse impostazioni sono disponibili per i Comparatori 1, 2 e 3.

I valori limite e limite superiore per i comparatori possono essere impostati anche dal menu dell'operatore, se abilitato. I parametri Source (Origine) e Active (Attivo) dei comparatori vengono configurati in Impostazione.

3.7.3.1. Origine Comparatore *n* – F2.3.1, F2.3.5, F2.3.9

L'impostazione Source determina la base del confronto effettuato dal comparatore. Per impostazione predefinita è disabilitata. Per utilizzare un comparatore, questa impostazione deve essere modificata in **Peso visualizzato**, **Peso lordo**, **Velocità**, **ABS – Peso visualizzato** (valore assoluto del peso visualizzato), o **ABS – Velocità** (valore assoluto della velocità).

3.7.3.2. Attivo – F2.3.2, F2.3.6, F2.3.10

L'operatore attivo per il comparatore deve essere selezionato tra i seguenti:

Tabella 3-1: Operatori attivi

Simbolo attivo	Parametro codice F	Descrizione
<	0	L'uscita è attiva quando il valore dell'origine è minore del limite programmato (impostazione predefinita)
<=	1	L'uscita è attiva quando il valore dell'origine è minore o uguale al limite programmato.
=	2	L'uscita è attiva quando il valore dell'origine è uguale al limite programmato.
<>	3	L'uscita è attiva quando il valore dell'origine NON è uguale al limite programmato.
=>	4	L'uscita è attiva quando il valore dell'origine è maggiore o uguale al limite programmato.
>	5	L'uscita è attiva quando il valore dell'origine è maggiore del limite programmato.
<>	6	L'uscita è attiva quando il valore dell'origine non è compreso nella gamma del limite programmato e del limite superiore
> __ <	7	L'uscita è attiva quando il valore dell'origine è compreso nella gamma del limite programmato e del limite superiore

3.7.3.3. Limite – F2.3.3, F2.3.7, F2.3.11

Il limite imposta o il valore di peso di destinazione al quale viene confrontato il peso di origine reale o il valore di destinazione inferiore per l'intervallo al quale viene confrontato il valore di origine misurato correntemente.

3.7.3.4. Limite superiore – F2.3.4, F2.3.8, F2.3.12

Il limite superiore è disponibile solo quando il valore attivo è impostato su una gamma. Definisce il valore obiettivo superiore per la gamma con cui viene confrontato il valore dell'origine misurato. Il valore deve essere maggiore del limite. Se viene immesso un valore minore, il terminale visualizzerà un messaggio "**Err 0010**" e deve essere premuto il tasto PRINT per cancellare il messaggio di errore ed effettuare un'immissione valida.

3.7.4. Discrete I/O (I/O discreto) – F2.4

Il menu di impostazione **Discrete I/O** consente di configurare due ingressi e 4 uscite. Per programmare questa funzionalità, l'opzione Discrete /O non deve essere installata.

3.7.4.1. Ingressi discreti – F2.4.1

I menu degli ingressi discreti visualizzano la polarità degli ingressi discreti e le assegnazioni per Ingresso 1 e Ingresso 2. I due ingressi sono configurati nello stesso modo.

3.7.4.1.1. Polarità – F2.4.1.1, F2.4.1.3

Gli ingressi possono essere programmati in modo tale che accettino il livello di polarità **+True** o **True** come "ON". L'impostazione predefinita è **+ True**.

3.7.4.1.2. Assegnazione – F2.4.1.2, F2.4.1.4

Le opzioni per l'assegnazione degli ingressi sono:

- Nessuno (predefinita)
- Interruzione target
- SICS -- S
- Cancella tara
- Avvio destinazione
- SICS -- SI
- Disabilita tastierino
- Zero
- SICS -- SIR
- Stampa
- Disattiva display/tastierino
- Disattiva allarme
- Tara

* **Disattiva tastierino** e **Disattiva display/tastierino** sono progettati per essere attivato continuamente tenendo premuto un tasto o con un meccanismo di blocco.

3.7.4.2. Uscite discrete – F2.4.2.1, F2.4.2.2, F2.4.2.3, F2.4.2.4,

Per ciascuna uscita discreta, i menu permettono di selezionare un'assegnazione tra le seguenti opzioni:

- Nessuno (predefinita)
- Alimentazione rapida
- Sovracapacità
- Centro di zero
- Alimentazione
- Sotto zero*
- Comparatore 1
- In tolleranza
- Allarme§
- Comparatore 2
- Movimento
- Pronto
- Comparatore 3
- Netto

* L'output sotto zero si attiva quando il display si spegne e vengono visualizzati dei trattini.

§ L'output Alarm segnala una condizione di allarme. Per esempio, una capacità eccessiva/bassa, l'aborto di un ciclo o un dosaggio/riempimento eccessivo. Per poter spegnere l'output di allarme, è necessario un input disattiva allarme.

3.7.5. Reimpostazione – F2.5

Il menu **Reimpostazione** consente il ripristino il valori sulle impostazioni predefinite di fabbrica. Per avviare una reimpostazione, premere il tasto STAMPA). Viene visualizzato un messaggio di conferma, "**AWERTENZA Reimpostare l'applicazione?**" Premere di nuovo STAMPA per confermare l'azione oppure ZERO per tornare al menu **Applicazione** senza reimpostare i valori.

Dopo un tentativo di reimpostazione, viene visualizzato il messaggio di stato "Reimpostazione riuscita" o "Reimpostazione non riuscita". Premere STAMPA per cancellare il messaggio e tornare al ramo di menu Reimpostazione.

3.8. Terminal (Terminale) – F3

I parametri di impostazione disponibili tramite il menu Terminal sono:

- Imposta numero di serie
- Imposta salvaschermo
- Lingua regione
- Accesso utente
- Tasti menu



Figura 3-8: Ramo Terminale del menu Configurazione

3.8.1.1. Numero di serie – F3.1.1

Il menu di impostazione Serial Number consente l'immissione del numero di serie a otto cifre del terminale.

3.8.1.2. Salvaschermo – F3.2.1

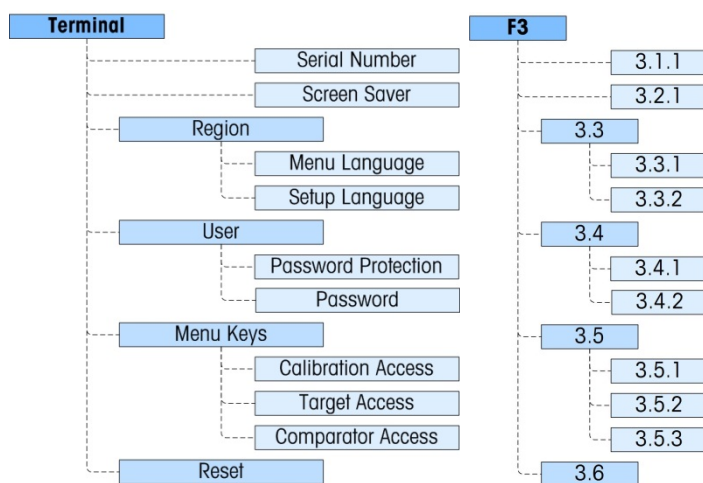
Il menu Screen Saver consente di impostare il numero di minuti che possono trascorrere senza movimento della bilancia e senza attività del tastierino prima che sul display venga visualizzato il salvaschermo. Il parametro viene selezionato da un elenco. È possibile utilizzare un salvaschermo grafico o con la visualizzazione del peso. Il trigger del salvaschermo in un'applicazione approvata dal punto di vista metrologico è limitato allo zero lordo. Il salvaschermo verrà attivato solo quando la bilancia è impostata in modalità lordo e il peso è uguale a zero. Non esistono limitazioni al trigger del salvaschermo nelle applicazioni non approvate dal punto di vista metrologico.

Le opzioni sono **Disabilitato**, **1**, **5** e **10** (impostazione predefinita) minuti, **Peso – 1 minuto**, **Peso – 5 minuti** e **Peso – 10 minuti**.

3.8.2. Regione – F3.3

I menu Region sono utilizzati per configurare la lingua dei menu e la lingua di impostazione per il terminale.

3.8.2.1. Lingua menu – F3.3.1

Consente di impostare la lingua utilizzata nei menu dell'operatore (ad esempio **Obiettivo e Comparatori**). Le opzioni sono **Inglese** (predefinita), **Codici F**, **Francese**, **Tedesco**, **Italiano** e **Spagnolo**. Se si seleziona Codici F, il testo del menu dell'operatore viene sostituito da codici numerici.

3.8.2.2. Lingua impostazione – F3.3.2

Il menu Setup Language può essere configurato per essere visualizzato con etichette in inglese (impostazione predefinita) o con **Codici F**. Selezionare il valore dall'elenco. Se si seleziona Codici F, il testo del menu dell'operatore viene sostituito da codici numerici.

3.8.3. Utente – F3.4

Questo gruppo di menu abilita/disabilita l'utilizzo di una password di protezione quando si accede alla modalità di impostazione. Ciò consente di proteggere la modalità di impostazione da modifiche accidentali.

3.8.3.1. Protezione tramite password – F3.4.1

Il ramo User consente la selezione della protezione tramite password per la modalità di impostazione. Se disabilitata (impostazione predefinita), è possibile accedere normalmente alla modalità di impostazione. Se abilitata, per accedere alla modalità di impostazione e modificare i parametri, è necessario immettere una password.

3.8.3.2. Password – F3.4.2

Se al passo precedente è stata abilitata la protezione tramite password, questo parametro consente di immettere la password effettiva. Per proteggere l'accesso alla modalità di impostazione, è possibile immettere un valore numerico contenente massimo sei caratteri.

3.8.4. Tasti di menu – F3.5

I parametri di **Tasti di menu** determinano quale dei menu operatore selezionabili sono accessibili all'operatore quando il tasto STAMPA viene tenuto premuto mentre è visualizzata la schermata di esecuzione (normale). Le icone Richiamo informazioni e Impostazione sono sempre disponibili nel menu Operatore.

3.8.4.1. Accesso taratura – F3.5.1

Per impostazione predefinita è **Abilitato**. Per impedire l'accesso a livello operatore al menu Taratura tramite l'icona , selezionare **Disabilitata**.

3.8.4.2. Accesso obiettivo – F3.5.2

Per impostazione predefinita è **Disabilitata**. Per fornire l'accesso a livello operatore al menu Valore obiettivo tramite l'icona , selezionare **Abilitato**.

3.8.4.3. Accesso comparatore – F3.5.3

Per impostazione predefinita è **Disabilitata**. Per fornire l'accesso a livello operatore al menu Comparatore tramite l'icona , selezionare **Abilitato**.

3.8.5. Reimpostazione – F3.6

Il menu **Reimpostazione** consente il ripristino dei valori sulle impostazioni predefinite di fabbrica. Per avviare una reimpostazione, premere il tasto STAMPA. Viene visualizzato un messaggio di conferma, "**AVVERTENZA Reimpostare il terminale?**" Premere di nuovo STAMPA per confermare l'azione oppure ZERO per tornare al menu **Terminal** senza reimpostare i valori.

Dopo un tentativo di reimpostazione, viene visualizzato il messaggio di stato "**Reimpostazione riuscita**" o "**Reimpostazione non riuscita**". Premere STAMPA per cancellare il messaggio e tornare al ramo di menu Reset.

3.9. Comunicazione – F4

I parametri di impostazione disponibili tramite il menu **Communication** sono:

- Definizione del modello di uscita
- Parametri della porta seriale
- Configurazione delle connessioni
- Impostazione dell'interfaccia PLC

■ Tenere presente che se non è stata installata un'opzione COM2 o PLC, questi specifici parametri di impostazione non verranno visualizzati



Figura 3-9: Ramo Comunicazioni del menu Configurazione

3.9.1. Modello di output – F4.1

Il formato dell'uscita di stampa a richiesta del terminale può essere configurato utilizzando i seguenti menu.

3.9.1.1. Formato – F4.1.1

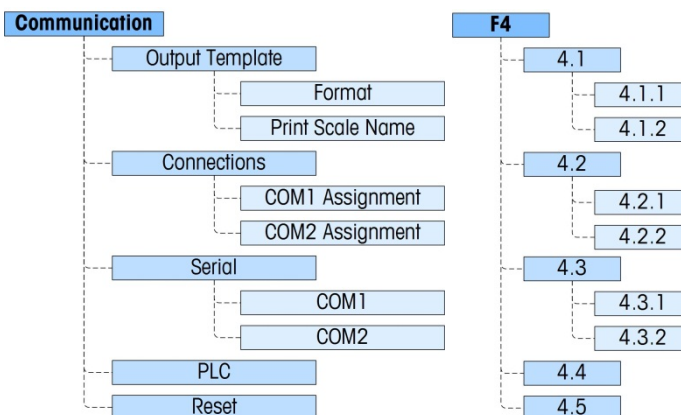
Il formato di uscita può essere selezionato tra **Peso visualizzato** (solo peso lordo o peso netto, a seconda che sia stata acquisita la tara), **GTN** (Gross Tare Net) **GTN riga singola** e **GTN righe multiple**). L'impostazione predefinita è **GTN righe multiple**.

3.9.1.2. Stampa nome bilancia – F4.1.2

La trasmissione del nome della bilancia (impostata utilizzando inSite) in **Bilancia I Tipo I Nome** può essere abilitata o disabilitata (impostazione predefinita), a seconda che si desideri che il nome della bilancia appaia o meno sull'uscita.

3.9.2. **Connessioni – F4.2**

Le connessioni per COM1 e, se installata, COM2, possono essere impostate da questi menu. Le opzioni per COM1 e COM2 sono uguali, con le seguenti eccezioni:

- COM1 prevede altre selezioni di assegnazione dell'accesso variabile e del pannello anteriore.
- COM2 prevede un'altra selezione di assegnazione di Modbus RTU.
- COM2 include un parametro aggiuntivo per il tipo di interfaccia.

3.9.2.1. Assegnazione COM n – F4.2.1, F4.2.2

L'assegnazione COM viene selezionata da un elenco contenente le seguenti opzioni: **Nessuno**, **Uscita Output continua**, **Uscita continua-estesa**, **Uscita a richiesta** (impostazione predefinita), **SICS e Accesso variabile** (solo COM1), **Pannello Frontale** (solo COM1) e **Modbus RTU** (solo COM2).

Se l'assegnazione è **Continuous** o **Continuos-Extended**, il menu Somma di controllo viene visualizzato subito dopo.

3.9.2.2. Somma di controllo – F4.2.1.1, F4.2.2.1

Un carattere di somma di controllo può essere abilitato o disabilitato (impostazione predefinita) per la stringa di uscita continua.

3.9.3. **Seriale – F4.3**

I menu di impostazione delle comunicazioni seriali consentono di accedere ai parametri di comunicazione delle porte seriali COM1 e, se installata, COM2. La porta COM2 viene visualizzata solo se è stata installata la scheda opzionale.

3.9.3.1. COM1 e COM2 – F4.3.1, F4.3.2

Utilizzare i menu COM1 e COM2 per configurare i parametri delle porte seriali. Le opzioni di configurazione sono uguali per entrambe per porte.

3.9.3.1.1. Baud Rate – F4.3.1.1, F4.3.2.1

Utilizzare il menu di selezione Baud per impostare la velocità di trasmissione della porta seriale. Le opzioni sono:

300	1200	4800	19200	57600
600	2400	9600	38400	115200

L'impostazione predefinita è 9600 baud.

- 3.9.3.1.2. Bit di dati – F4.3.1.2, F4.3.2.2
Utilizzare il menu Data Bits per selezionare il numero di bit di dati da utilizzare nella porta seriale: le opzioni sono **7** o **8** (impostazione predefinita).
- 3.9.3.1.3. Parità – F4.3.1.3, F4.3.2.3
Utilizzare il menu Parity per impostare la parità della porta seriale su **Nessuna**, **Dispari** o **Pari**.
- 3.9.3.1.4. Interfaccia (solo COM2) – F4.3.2.4
La porta COM2 deve essere impostata su RS-232 (impostazione predefinita), in caso di collegamento a un dispositivo RS-232, o su RS-485, in caso di collegamento a un dispositivo RS-485. Per la connessione unidirezionale di un dispositivo RS-422, selezionare il tipo di interfaccia RS-232. Tenere presente che la comunicazione bidirezionale non è possibile in caso di connessione a un dispositivo RS-422.
- 3.9.3.1.5. Nodo Modbus RTU (solo COM2) – F4.3.2.5
Se Modbus RTU viene selezionato come assegnazione per COM2, è necessario immettere un indirizzo di nodo qui. I valori consentiti sono da 000 a 255, il valore predefinito è **000**.
- 3.9.3.1.6. Formato dati Modbus (solo COM2) – F4.3.2.6
Se Modbus RTU viene selezionato come assegnazione per COM2, il formato dei dati deve essere selezionato. Le opzioni sono **Intero** (impostazione predefinita) e **Divisione**.

3.9.4. PLC – F4.4

I menu dei parametri PLC è disponibile solo quando è installata un'opzione PLC. Le scelte di menu variano a seconda del tipo di opzione di interfaccia PCL installata. I tipi supportati sono:

- Nessuno
- A-B RIO
- ControlNet
- EtherNet/IP - Modbus TCP
- Uscita analogica
- CC-Link
- DeviceNet
- PROFIBUS

3.9.4.1. Uscita analogica – F4.4.1

Questo blocco consente di configurare l'opzione di interfaccia 4-20mA Analog Output (Uscita analogica 4-20 mA) e il formato dei dati. I rami di questo gruppo sono Fonte, Valore zero, Valore fondo scala e Taratura uscita.



Figura 3-10: Menu Configurazione per l'uscita analogica

È possibile reperire ulteriori informazioni sull'interfaccia nel manuale dell'interfaccia PLC del terminale IND131/IND331, incluso nel CD di documentazione.

3.9.4.1.1. Fonte – F4.4.1.1

L'opzione di uscita analogica del terminale IND131/331 fornisce un segnale di uscita a 4-20 mA, che corrisponde al peso o alla frequenza. Nel menu di selezione Fonte, selezionare la fonte di uscita **Nessuna**, (l'impostazione predefinita), **Peso visualizzato**, **Peso Lordo**, **Frequenza**, **ABS – Peso visualizzato** (valore assoluto del peso visualizzato), o **ABS – Velocità** (valore assoluto della velocità).

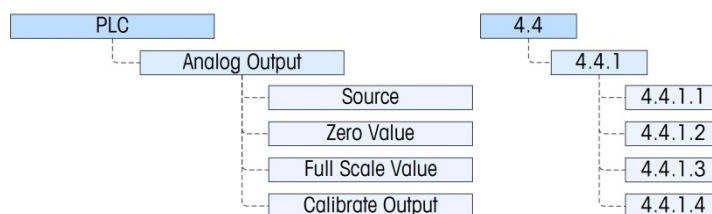
3.9.4.1.2. Valore zero – F4.4.1.2

Il menu Valore zero consente di inserire un numero, mediante l'impostazione dell'equivalente del valore visualizzato per il livello di uscita analogica 4mA (zero). Per un'applicazione di pesatura standard, tale valore dovrebbe essere **00000** che riflette il peso zero sulla bilancia.

- Nota: non è possibile immettere un valore negativo, come valore di riferimento dello zero. Tuttavia, è possibile immettere un valore negativo tramite il numero di indice di accesso variabile 465.

3.9.4.1.3. Valore fondo scala – F4.4.1.3

Il menu Valore fondo scala consente di inserire un numero, mediante l'impostazione dell'equivalente del valore visualizzato per il livello di uscita analogica 20mA (fondo scala). Per un'applicazione di pesatura standard, è la capacità della bilancia.

3.9.4.1.4. Taratura uscita – F4.4.1.4

Quando si preme il tasto PRINT nel menu **Taratura uscita** viene avviata una routine di taratura che consente la correlazione dei punti di uscita analogica zero e fondo scala del terminale con quanto si attende il dispositivo connesso. La procedura segue questi passaggi:

1. Innanzitutto, viene visualizzato il messaggio **Avvertenza: l'uscita analogica verrà modificata** che indica che l'uscita analogica sarà controllata dal terminale a scopi di taratura e non rappresenterà normalmente peso e frequenza.
2. Dopo aver accettato questo messaggio premendo su PRINT, viene visualizzato un altro messaggio **–Segnala ora 4mA. Regola e premi INVIO**. Utilizzare il tasto TARE per aumentare il segnale analogico o il tasto CLEAR per ridurre il segnale di uscita analogica per regolare l'uscita per il riferimento 4mA (zero). Al termine premere INVIO.
3. Il messaggio **WARNING! Analog Output will change** viene mostrato di nuovo per indicare che l'uscita analogica sarà modificata e non è correlato al valore della fonte. Premere PRINT (INVIO) per accettare il messaggio.
4. Il messaggio successivo sarà **Segnala ora 20mA. Segnala ora 4mA. Regola e premi INVIO**. Premere il tasto STAMPA per continuare.
5. Utilizzare il tasto TARA per aumentare il segnale analogico o il tasto CLEAR per ridurre il segnale di uscita analogica per regolare l'uscita per il riferimento 20mA (fondo scala). Al termine premere STAMPA.

3.9.4.2. A-B RIO – F4.4.1

Questo blocco viene utilizzato per configurare l'interfaccia A-B RIO e il formato dati. I due rami di questo gruppo sono A-B RIO e Data Format (Formato dati).



Figura 3-11: Menu Configurazione per A-B RIO

È possibile reperire ulteriori informazioni sull'interfaccia ed esempi di programmazione nel manuale dell'interfaccia PLC del terminale IND131/IND331, incluso nel CD di documentazione.

Fornisce l'accesso all'indirizzo, alla posizione rack e alla velocità dei dati.

3.9.4.2.1. Indirizzo nodo – F4.4.1.5

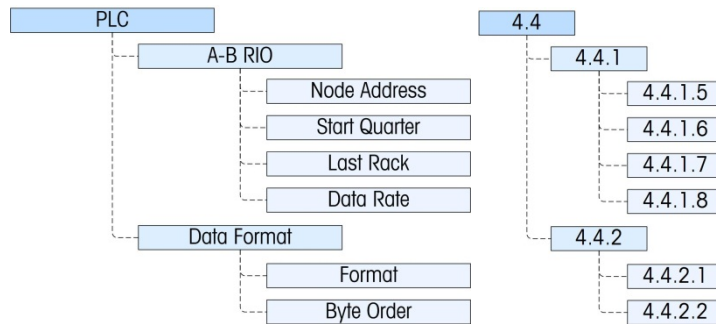
Ciascun terminale IND131 o IND331 connesso alla rete rappresenta un nodo fisico; tuttavia l'indirizzamento del nodo è definito come indirizzo del rack logico. Tale indirizzo è determinato dal progettista del sistema, quindi configurato nel terminale accedendo al menu Node Address e immettendo l'indirizzo del nodo appropriato, da **0** a **62**. L'indirizzo immesso nel terminale IND131/331 è decimale, mentre quello immesso in PLC è ottale.

3.9.4.2.2. Quarto iniziale – F4.4.1.6

Il blocco di dati comunicati dal terminale occupa un rack a quarti (gruppo singolo) nello spazio di indirizzo RIO e il quarto (gruppo) può essere definito come il primo (0), il secondo (2), il terzo (4) o il quarto (6) (gruppo) di un rack. Designare la posizione da utilizzare in un rack logico selezionando il quarto iniziale appropriato, da **1** a **4** ((gruppo 0-6) dall'elenco.

3.9.4.2.3. Ultimo rack – F4.4.1.7

Dall'elenco, selezionare **Disabilitato** (impostazione predefinita) o **Abilitato** per la designazione dell'ultimo rack.

3.9.4.2.4. Velocità dati – F4.4.1.8

Nel menu Data Rate, selezionare la velocità dati desiderata tra le seguenti opzioni:

- **57.600** (impostazione predefinita)
- **115,200**
- **230,400**

3.9.4.3. Formato dati – F4.4.2

Fornisce l'accesso ai parametri Formato e Ordine byte.

3.9.4.3.1. Formato – F4.4.2.1

Il menu Format consente di selezionare un formato dati da un elenco. Le opzioni sono **Divisione**, **Virgola mobile** e **Intero** (impostazione predefinita).

3.9.4.3.2. Ordine byte – F4.4.2.2

Questo parametro consente di selezionare l'ordine in cui i byte di dati e le parole saranno presentati nel formato dati PLC. Le scelte disponibili sono **Scambio byte**, **Storico** (impostazione predefinita) e **Scambio termini**.

- **Scambio byte** rende il formato a virgola mobile compatibile con S7 PROFIBUS.
- **Storico** rende il formato a virgola mobile compatibile con PLC 5.
- **Scambio termini** acquisisce il formato virgola mobile a precisione singola IEEE 754 e cambia le due parole nella parola doppia a 32 bit. Questo formato è compatibile con i processori RSLogix 5000.

3.9.4.4. CC-Link – F4.4.1

Questo blocco viene utilizzato per configurare l'interfaccia CC-Link e il formato dati. I due rami di questo gruppo sono CC-Link e Data Format (Formato dati).

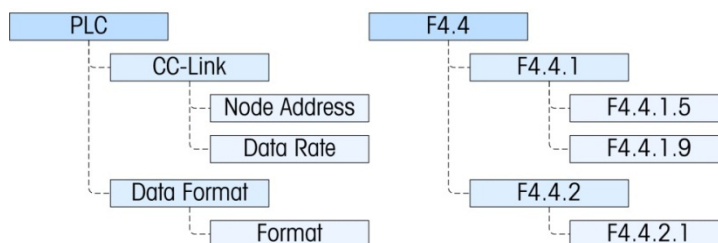

Figure 3-1: Menu Configurazione per CC-Link

È possibile reperire ulteriori informazioni sull'interfaccia ed esempi di programmazione nel manuale dell'interfaccia PLC del terminale IND131/IND331, incluso nel CD di documentazione.

Consente di accedere ai menu di indirizzo del nodo e di velocità dei dati per configurare l'opzione CC-Link.

3.9.4.4.1. Indirizzo del nodo – F4.4.1.5

Ogni terminale IND131/331 connesso alla rete rappresenta un nodo fisico. L'indirizzo viene determinato dal progettista di sistema, quindi viene configurato nel terminale mediante l'immissione dell'indirizzo del nodo (da **0** a **63**). L'indirizzo predefinito è 63. Il valore reale dell'indirizzo viene visualizzato se la lingua del terminale è impostata su Inglese o su codici-F.

3.9.4.4.2. Velocità dei dati – F4.4.1.9

Nel menu Data Rate, selezionare la velocità dati desiderata tra le seguenti opzioni:

Velocità in Baud	Codice F
125 Kb	[0] (impostazione predefinita)
625 Kb	[1]
2.5 Mb	[2]
5 Mb	[3]
10 Mb	[4]

3.9.4.5. Formato dati – F4.4.2

Fornisce l'accesso al parametro Formato.

3.9.4.5.1. Formato – F4.4.2.1

Il menu Format consente di selezionare un formato dati da un elenco. Le opzioni sono **Divisione e Intero** (impostazione predefinita).

3.9.4.6. ControlNet – F4.4.1

Questo blocco consente di configurare l'opzione di interfaccia ControlNet e il formato dei dati. I due rami di questo gruppo sono ControlNet e Formato dati.

■ Questa opzione non è destinata all'uso con i modelli IND131xx e IND331xx



Figura 3-12: Menu Configurazione per ControlNet

È possibile reperire ulteriori informazioni sull'interfaccia ed esempi di programmazione nel manuale dell'interfaccia PLC del terminale IND131/IND331, incluso nel CD di documentazione.

Consente l'accesso all'indirizzo del nodo per il terminale. Tenere presente che la velocità di trasmissione della rete viene determinata automaticamente dal terminale.

3.9.4.6.1. Indirizzo nodo – F4.4.1.5

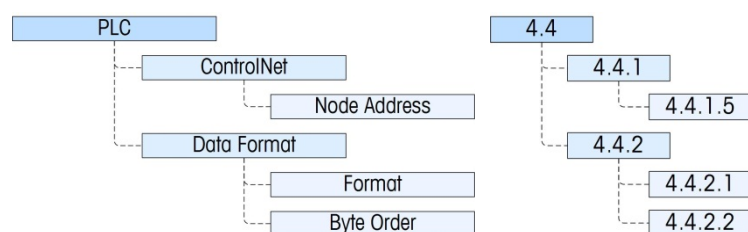
Ogni terminale IND131 o IND331 connesso alla rete rappresenta un nodo fisico. L'indirizzo viene determinato dal progettista di sistema, quindi viene configurato nel terminale mediante l'immissione del numero appropriato (da **0** a **99** [l'impostazione predefinita]) nel menu Indirizzo nodo.

3.9.4.7. Formato dati – F4.4.2

Fornisce l'accesso ai parametri Formato e Ordine byte.

3.9.4.7.1. Formato o – F4.4.2.1

Il menu Format consente di selezionare un formato dati da un elenco. Le opzioni sono **Divisione, Virgola mobile e Intero** (impostazione predefinita).

3.9.4.7.2. Byte Order – F4.4.2.2

Questo parametro consente di selezionare l'ordine in cui i byte di dati e le parole saranno presentati nel formato dati PLC. Le opzioni sono **Scambio byte** (l'impostazione predefinita), **Scambio termini**, **Scambio termini doppio** e **Standard**.

- **Scambio byte** rende il formato a virgola mobile compatibile con S7 PROFIBUS.
- **Standard** rende il formato a virgola mobile compatibile con PLC 5.

- **Scambio termini** acquisisce il formato virgola mobile a precisione singola IEEE 754 e cambia le due parole nella parola doppia a 32 bit. Questo formato è compatibile con i processori RSLogix 5000.
- **Scambio termini doppio** acquisisce il formato virgola mobile a precisione singola IEEE 754 e cambia le due parole e i byte nella parola doppia a 32 bit. Questo formato rende i dati a virgola mobile compatibili con i processori Modicon Quantum.

3.9.4.8. DeviceNet – F4.4.1

Questo blocco consente di configurare l'opzione di interfaccia DeviceNet e il formato dei dati. I due rami di questo gruppo sono DeviceNet e Formato dati.



Figura 3-13: Menu Configurazione per DeviceNet

È possibile reperire ulteriori informazioni sull'interfaccia ed esempi di programmazione nel manuale dell'interfaccia PLC del terminale IND131/IND331, incluso nel CD di documentazione.

Consente di accedere ai menu di indirizzo del nodo e di velocità dei dati per configurare l'opzione DeviceNet.

3.9.4.8.1. Indirizzo nodo – F4.4.1.5

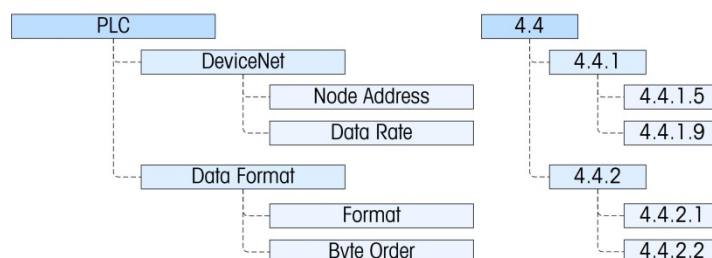
Ogni terminale IND131/331 connesso alla rete rappresenta un nodo fisico. L'indirizzo viene determinato dal progettista di sistema, quindi viene configurato nel terminale mediante l'immissione dell'indirizzo del nodo (da **0** a **63**). L'indirizzo predefinito è **63**.

3.9.4.8.2. Velocità dati – F4.4.1.9

Nel menu Data Rate, selezionare la velocità dati desiderata tra le seguenti opzioni:

- **125 Kb** (impostazione predefinita)
- **250 Kb**
- **500 Kb**

3.9.4.9. Formato dati – F4.4.2

Fornisce l'accesso ai parametri Formato e Ordine byte.

3.9.4.9.1. Formato – F4.4.2.1

Da questo menu, selezionare un formato dati per la rete DeviceNet. Le opzioni sono **Divisione**, **Virgola mobile** e **Intero** (impostazione predefinita).

3.9.4.9.2. Ordine byte – F4.4.2.2

Questo parametro consente di selezionare l'ordine in cui i byte di dati e le parole saranno presentati nel formato dati PLC. Le opzioni sono **Scambio byte**, **Scambio termini**, (l'impostazione predefinita), **Scambio termini doppio** e **Standard**.

- **Scambio byte** rende il formato a virgola mobile compatibile con S7 PROFIBUS.
- **Scambio termini** acquisisce il formato virgola mobile a precisione singola IEEE 754 e cambia le due parole nella parola doppia a 32 bit. Questo formato è compatibile con i processori RSLogix 5000.
- **Scambio termini doppio** acquisisce il formato virgola mobile a precisione singola IEEE 754 e cambia le due parole e i byte nella parola doppia a 32 bit. Questo formato rende i dati a virgola mobile compatibili con i processori Modicon Quantum.
- **Standard** rende il formato a virgola mobile compatibile con PLC 5.

3.9.4.10. EtherNet / IP e Modbus TCP – F4.4.1

Questo blocco consente di configurare l'opzione di interfaccia Ethernet/IP e Modbus TCP e il formato dei dati. Tali interfacce sono supportate entrambe dalla stessa scheda di interfaccia. Il formato dei dati può essere configurato in modo da essere compatibile con entrambi i tipi di interfaccia. I due rami di questo gruppo sono Ethernet/IP - Modbus TCP e Data Format (Formato dati).



Figura 3-14: Menu configurazione per EtherNet/IP e Modbus TCP

È possibile reperire ulteriori informazioni sull'interfaccia ed esempi di programmazione nel manuale dell'interfaccia PLC del terminale IND131/IND331, incluso nel CD di documentazione.

Consente di accedere ai menu DHCP e di indirizzo di rete per configurare l'opzione Ethernet/IP e Modbus TCP.

3.9.4.10.1. ID Mac – F4.4.1.14

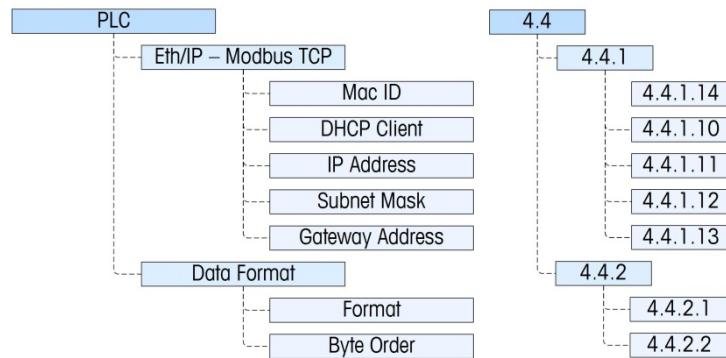
Visualizzazione dell'ID Mac del PCB dell'interfaccia.

3.9.4.10.2. Client DHCP – F4.4.1.10

Questa impostazione determina se i dati di indirizzo per il terminale verranno assegnati automaticamente dalla rete durante la connessione o se verrà utilizzato un indirizzo statico. DHCP può essere **Abilitato** o **Disabilitato** (predefinito) per l'interfaccia.

3.9.4.10.3. Indirizzo IP – F4.4.1.11

L'indirizzo IP del terminale può essere visualizzato (se il protocollo DHCP è abilitato) o specificato (se il protocollo DHCP è disabilitato). Il valore predefinito è 192-168-000-001

3.9.4.10.4. Subnet Mask – F4.4.1.12

L'indirizzo Subnet Mask del terminale può essere visualizzato (se il protocollo DHCP è abilitato) o specificato (se il protocollo DHCP è disabilitato). Il valore predefinito è 255-255-255-000.

3.9.4.10.5. Indirizzo gateway – F4.4.1.13

L'indirizzo gateway del terminale può essere visualizzato (se il protocollo DHCP è abilitato) o specificato (se il protocollo DHCP è disabilitato). Il valore predefinito è 000-000-000-000.

3.9.4.11. Formato dati – F4.4.2

Fornisce l'accesso ai parametri Formato e Ordine byte.

3.9.4.11.1. Formato – F4.4.2.1

Da questo menu, selezionare un formato dati per la rete Ethernet. Le opzioni sono **Divisione**, **Virgola mobile** e **Intero** (impostazione predefinita).

3.9.4.11.2. Ordine byte – F4.4.2.2

Questo parametro consente di selezionare l'ordine in cui i byte di dati e le parole saranno presentati nel formato dati PLC. Le opzioni sono **Scambio byte**, **Scambio termini** (l'impostazione predefinita), **Scambio termini doppio** e **Standard**.

- **Scambio byte** rende il formato a virgola mobile compatibile con S7 PROFIBUS.
- **Scambio termini** acquisisce il formato virgola mobile a precisione singola IEEE 754 e cambia le due parole nella parola doppia a 32 bit. Questo formato è compatibile con i processori RSLogix 5000.
- **Scambio termini doppio** acquisisce il formato virgola mobile a precisione singola IEEE 754 e cambia le due parole e i byte nella parola doppia a 32 bit. Questo formato rende i dati a virgola mobile compatibili con i processori Modicon Quantum.
- **Standard** rende il formato a virgola mobile compatibile con PLC 5.

3.9.4.12. PROFIBUS – F4.4.1

Questo blocco consente di configurare l'opzione di interfaccia PROFIBUS e il formato dei dati. I due rami di questo gruppo sono PROFIBUS e Formato dati.



Figura 3-15: Menu Configurazione per PROFIBUS

È possibile reperire ulteriori informazioni sull'interfaccia ed esempi di programmazione nel manuale dell'interfaccia PLC del terminale IND131/IND331, incluso nel CD di documentazione.

Consente l'accesso all'indirizzo del nodo per il terminale. Tenere presente che la velocità di trasmissione della rete viene determinata automaticamente dal terminale.

- 3.9.4.12.1. Indirizzo nodo – F4.4.1.5
- Ogni terminale IND131 o IND331 connesso alla rete rappresenta un nodo fisico. L'indirizzo viene determinato dal progettista di sistema, quindi viene configurato nel terminale mediante l'immissione del numero appropriato (da 1 a 125) nel menu Indirizzo nodo.
- 3.9.4.13. Formato dati – F4.4.2
- Fornisce l'accesso ai parametri Formato e Ordine byte.
- 3.9.4.13.1. Formato – F4.4.2.1
- Il menu Format consente di selezionare un formato dati da un elenco. Le opzioni sono **Divisione**, **Virgola mobile** e **Intero** (impostazione predefinita).
- 3.9.4.13.2. Ordine byte – F4.4.2.2
- Questo parametro consente di selezionare l'ordine in cui i byte di dati e le parole saranno presentati nel formato dati PLC. Le opzioni sono **Scambio byte** (l'impostazione predefinita), **Scambio termini**, **Scambio termini doppio** e **Standard**.
- **Scambio byte** rende il formato a virgola mobile compatibile con S7 PROFIBUS.
 - **Standard** rende il formato a virgola mobile compatibile con PLC 5.
 - **Scambio termini** acquisisce il formato virgola mobile a precisione singola IEEE 754 e cambia le due parole nella parola doppia a 32 bit. Questo formato è compatibile con i processori RSLogix 5000.
 - **Scambio termini doppio** acquisisce il formato virgola mobile a precisione singola IEEE 754 e cambia le due parole e i byte nella parola doppia a 32 bit. Questo formato rende i dati a virgola mobile compatibili con i processori Modicon Quantum.

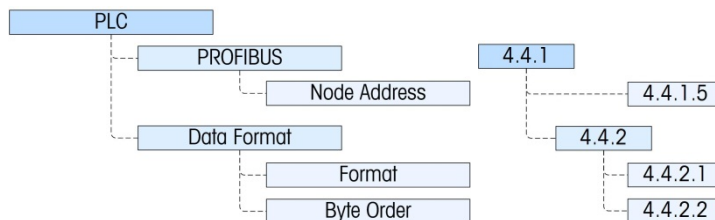
3.9.5. Reimpostazione – F4.5

Il menu **Reimpostazione** consente il ripristino delle impostazioni di fabbrica predefinite del blocco dei valori delle impostazioni di comunicazione. Per avviare una reimpostazione, premere il tasto PRINT STAMPA. Viene visualizzato il messaggio di conferma "**AVVERTENZA Reimpostare le comunicazioni?**" Premere di nuovo STAMPA per confermare l'azione o ZERO per ritornare al menu **Comunicazione** senza eseguire il ripristino.

Dopo un tentativo di reimpostazione, viene visualizzato il messaggio di stato "**Reimpostazione riuscita**" o "**Reimpostazione non riuscita**". Premere PRINT per cancellare il messaggio e tornare al ramo di menu Reset.

3.10. Manutenzione – F5

Il menu di manutenzione include:

- Diagnostica della bilancia
- Test seriale
- Test I/O discreto
- Prova display
- Installazione aggiornamento software
- Reimpostazione globale



Figura 3-16: Ramo Manutenzione del menu Configurazione

3.10.1. Diagnostica della bilancia – F5.1

Consente l'accesso ai suoi tre menu secondari, **Uscita cella di carico**, **Valori di taratura** e **Statistiche**.

3.10.1.1. Uscita cella di carico – F5.1.1

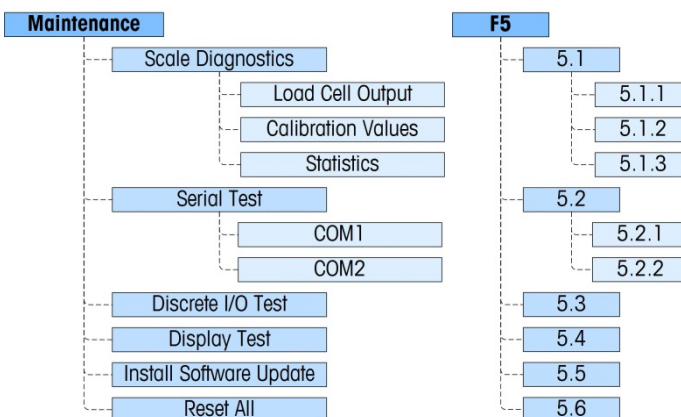
Il menu **Uscita cella di carico** visualizza in tempo reale l'uscita attuale del circuito della cella di carico, in unità di progettazione.

3.10.1.2. Valori di taratura – F5.1.2

Questa voce di menu consente di accedere a tre menu secondari (cinque se è attivato Linearity, ossia Linearità) in cui è possibile visualizzare o immettere (se viene trasferita la taratura da un altro terminale IND131 o IND331) i parametri associati alla taratura.

3.10.1.2.1. Conteggi zero – F5.1.2.1

Il menu **Conteggi zero** mostra il numero di unità di progettazione o "conteggi" che equivalgono allo zero lordo sul display. Il valore di conteggio zero viene determinato automaticamente quando si esegue la taratura della bilancia. Questo valore può essere modificato, trasferendo i valori di taratura di un terminale a un altro terminale.

- Se il valore viene modificato, il punto di riferimento zero subirà uno spostamento influenzando sulla precisione del sistema di pesatura. **NON MODIFICARE QUESTO VALORE A MENO CHE NON VENGANO TRASFERITI TUTTI I VALORI DI TARATURA DA UN ALTRO TERMINALE.**

3.10.1.2.2. Carico di prova 1 – F5.1.2.2

Questo menu visualizza il valore impostato durante la taratura a intervallo per il carico di prova 1. Se la linearità è disabilitata, sarà il carico di prova a intervallo intero. Se la linearità è abilitata, sarà il carico di prova del punto medio.

- Se il valore viene modificato, il carico di prova utilizzato dal terminale per determinare l'intervallo subirà uno spostamento influenzando sulla precisione del sistema di pesatura. **NON MODIFICARE QUESTO VALORE A MENO CHE NON VENGANO TRASFERITI TUTTI I VALORI DI TARATURA DA UN ALTRO TERMINALE.**

3.10.1.2.3. Conteggi carico di prova 1 – F5.1.2.3

Questo menu visualizza i conteggi associati al valore **Carico di prova 1**. I conteggi vengono determinati automaticamente quando si esegue la taratura della bilancia. Questo valore può essere modificato, trasferendo i valori di taratura di un terminale a un altro terminale.

- Se il valore viene modificato, i conteggi degli intervalli verranno modificati influenzando sulla precisione del sistema di pesatura. **NON MODIFICARE QUESTO VALORE A MENO CHE NON VENGANO TRASFERITI TUTTI I VALORI DI TARATURA DA UN ALTRO TERMINALE.**

Se è abilitata la linearità, quando si preme il tasto STAMPA si passa al menu **Carico di prova 2**; altrimenti si ritorna al menu **Conteggi zero**.

3.10.1.2.4. Carico di prova 1 con la linearità abilitata – F5.1.2.4

Questo menu visualizza il valore impostato durante la taratura a intervallo per il carico di prova 2 della taratura. Se la linearità è abilitata, sarà il carico di prova a intervallo intero.

3.10.1.2.5. Conteggi carico di prova 2 con la linearità abilitata – F5.1.2.5

Questo menu visualizza i conteggi associati al valore **Carico di prova 1**. I conteggi vengono determinati automaticamente quando si esegue la taratura della bilancia. Questo valore può essere modificato, trasferendo i valori di taratura di un terminale a un altro terminale.

- Se il valore viene modificato, i conteggi degli intervalli verranno modificati influenzando sulla precisione del sistema di pesatura. **NON MODIFICARE QUESTO VALORE A MENO CHE NON VENGANO TRASFERITI TUTTI I VALORI DI TARATURA DA UN ALTRO TERMINALE.**

3.10.1.3. Statistiche – F5.1.3

Consente di accedere a una serie di cinque menu che visualizzano le statistiche accumulate dopo l'ultima esecuzione di una reimpostazione generale. Sono visualizzati i seguenti menu in sequenza. Premere il tasto STAMPA per passare da un menu all'altro.

Pesate	F5.1.3.1	Il numero di pesate eseguite con il terminale. Una pesata viene determinata quando si preme il tasto STAMPA.
Sovraccarichi	F5.1.3.2	Il numero di superamenti di portata riscontrati. (Quando il display è vuoto a causa di una situazione di sovracapacità, si ritiene che si sia verificato un sovraccarico.)
Peso di picco	F5.1.3.3	Il peso maggiore applicato alla bilancia.
Comandi zero	F5.1.3.4	Il numero di comandi pushbutton Pulsante zero eseguiti.
Errori zero	F5.1.3.5	Il numero di volte in cui la bilancia non è riuscita a raggiungere lo zero quando è stato emesso il comando zero.

3.10.2. Test seriale – F5.2

Offre l'accesso alle routine di test delle porte seriali COM1 e COM2.

3.10.2.1. COM1 – F5.2.1

Consente di accedere alla schermata per il test della porta COM1. La schermata è simile a quella mostrata nella Figura 3-17:



Figura 3-17: Visualizzazione del test seriale

Nel corso di questo test, la porta seriale trasmette la stringa mostrata nella prima riga ogni due secondi circa. Le due cifre alla fine della stringa trasmessa " Test COM1 xx" si incrementano da 01 a 99 a ogni trasmissione, quindi ripartono da capo.

Se durante il test nella porta COM1 viene inserito un semplice ponticello di loop-back, i dati trasmessi (mostrati nella prima riga) vengono visualizzati anche nella riga più in basso appena si ricevono i dati.

3.10.2.2. COM2 – F5.2.2

L'esecuzione del test della porta seriale COM2 è lo stesso descritto per la porta COM1.

3.10.3. Test I/O discreto – F5.3

Questo menu consente di accedere a una routine di test in cui le uscite possono essere attivate o disattivate mediante la pressione dei tasti e lo stato dei due input è indicato da Disattivato o Attivato.

 AVVERTENZA
PRIMA DI ESEGUIRE IL TEST I/O DISCRETO, TOGKLLIERE L'ALIMENTAZIONE DI CONTROLLO DA TUTTI I CONTROLLI COLLEGATI. IL MANCATO RISPETTO DI QUESTA PRECAUZIONE POTREBBE COMPORARE DANNI ALLE APPARECCHIATURE E/O LESIONI PERSONALI.

Al primo accesso, viene visualizzato il messaggio – **AVVERTENZA: TOGLIERE L'ALIMENTAZIONE DI CONTROLLO** Togliere l'alimentazione di controllo e premere il tasto STAMPA per continuare con il passaggio successivo oppure premere il tasto ZERO per ritornare al menu **Test I/O discreto**.

Vengono visualizzate le due righe mostrate nella Figura 3-18. Per terminare il test, premere il tasto STAMPA . Viene visualizzato di nuovo il menu **Test I/O discreto**. Fare riferimento ai dettagli relativi al funzionamento della schermata della diagnostica DIO nel capitolo 4, **Assistenza e manutenzione**.



Figura 3-18: Schermata del test I/O discreto, con uscita attiva (in basso)

3.10.4. Prova display – F5.4

Questo ramo avvia una sequenza che attiva e disattiva tutti i punti del display per eseguire un test. Prima che il test inizi, viene visualizzato un messaggio sul display –**Warning! Display Test Mode** (Avvertenza. Modalità prova display). Il test si avvia premendo il tasto STAMPA.

Il test viene eseguito accendendo tutti i punti (illuminati) per circa 4 secondi e spegnendoli per circa 1 secondo con un messaggio sul display **Working.....** (In corso). Oltre a testare tutti i punti grafici del display, quando viene utilizzato per un periodo prolungato (ad esempio 1 ora) la sequenza di prova può aiutare a ridurre l'impatto visivo del display.

Per terminare il test del display, premere il tasto STAMPA.

3.10.5. Installazione aggiornamento software – F5.5

Ciò consente l'installazione del nuovo firmware dalla scheda di memoria SD. Per una descrizione completa di questa procedura consultare il Capitolo 4, **Assistenza e manutenzione**.

3.10.6. Reimpostazione globale – F5.6

Il menu **Reimpostazione globale** attiva la funzione di reimpostazione in ciascun ramo della struttura di menu e ripristina le impostazioni di fabbrica dei parametri associati.

Per avviare una reimpostazione, premere il tasto STAMPA. Viene visualizzato il messaggio di conferma **AVVERTENZA Eseguire la reimpostazione globale?** Premere di nuovo STAMPA per confermare l'azione o ZERO per ritornare al menu **Manutenzione** senza reimpostare i valori.

Dopo un tentativo di reimpostazione, viene visualizzato il messaggio di stato **Reimpostazione riuscita** o **Reimpostazione non riuscita**. Premere STAMPA per cancellare il messaggio e tornare al ramo di menu Reset.

- La fase Reimpostazione globale reimposta tutti i parametri del terminale, esclusa la taratura e altri parametri metrologici associati.

3.11. Ripristino delle impostazioni di fabbrica predefinite

Le impostazioni di fabbrica predefinite possono essere ripristinate per ogni singolo ramo separatamente, ad esempio per bilancia, applicazione, terminale e comunicazione o globalmente con la schermata Reimpostazione globale nel ramo Manutenzione. La schermata Reimposta è l'ultimo nodo in ciascun ramo principale della struttura di menu. Tenere presente che taratura e altri parametri metrologici relativi alla taratura non vengono reimpostati. Per reimpostare i parametri di taratura, è necessario eseguire una reimpostazione generale.

Ad esempio, per ripristinare i valori di fabbrica predefiniti per Terminale:

1. Nella configurazione, andare la ramo Terminale.
2. Premere il pulsante STAMPA per aprire il ramo Terminale e visualizzare il menu secondari.
3. Premere CANCELLA per ritornare al menu Reimposta.
4. Premere Stampa per aprire la schermata Reimposta terminale.
5. Viene visualizzato il messaggio AVVERTENZA; Reimpostare il terminale?
6. Premere STAMPA per eseguire la reimpostazione o ZERO per uscire senza eseguire la reimpostazione.

7. Appare un messaggio di stato che conferma la corretta reimpostazione.
8. Premere il tasto ZERO per tornare alla struttura del menu di configurazione.

Ripetere i passi da 1 a 8 per ripristinare i valori di fabbrica predefiniti di ciascun ramo principale della configurazione.

- Selezionare Reimposta tutto in Manutenzione per ripristinare tutti i valori a quelli di fabbrica predefiniti. Tenere presente che né questo, né la reimpostazione della bilancia, include la reimpostazione dei dati della capacità, dell'incremento o di taratura. Tali dati vengono reimpostati solo eseguendo una reimpostazione generale.

4 Assistenza e manutenzione

I terminali IND131 e IND331 sono progettati per un funzionamento affidabile nel tempo. METTLER TOLEDO, tuttavia, raccomanda di sottoporre a manutenzione periodica (come qualunque apparecchiatura di misurazione industriale) il terminale e il sistema di pesa collegato. La taratura e la regolare manutenzione secondo le istruzioni fornite in fabbrica ed eseguita da un tecnico METTLER TOLEDO garantirà e documenterà prestazioni precise e affidabili conformi alle specifiche.

	 AVVERTENZA
	SE TASTIERA, LENTE DEL DISPLAY O ARMADIETTO DI UN TERMINALE IND131XX/IND331XX CON OMOLOGAZIONE PER DIVISIONE 2 O PER CATEGORIA 3 UTILIZZATI IN UN'AREA CLASSIFICATA COME DIVISIONE 2 O ZONA 2/22 SUBISCONO DANNI, È NECESSARIO RIPARARE IMMEDIATAMENTE LA PARTE GUASTA. SCOLLEGARE SUBITO LA CORRENTE ELETTRICA E NON RICOLLEGARLA FINO A CHE LENTE DEL DISPLAY, TASTIERA O ARMADIETTO NON SIANO STATI RIPARATI O SOSTITUITI DA PERSONALE QUALIFICATO. IL MANCATO RISPETTO DI QUESTA PRECAUZIONE POTREBBE COMPORTARE DANNI ALLA PROPRIETÀ E/O LESIONI CORPOREE.



4.1. Pulizia e manutenzione

Pulire il tastierino e il coperchio del terminale con un panno soffice inumidito con un detergente delicato per la pulizia del vetro. Non utilizzare alcun tipo di solvente industriale, ad esempio toluene o isopropano (IPA), in quanto potrebbe danneggiare le finiture del terminale. Non spruzzare prodotti detergenti direttamente sul terminale.

	 AVVERTENZA
	DURANTE LA PULIZIA DELLA PARTE INTERNA DEI TERMINALI IND131XX O IND331XX ALL'INTERNO DI UN'AREA PERICOLOSA, È NECESSARIO EVITARE LE SCARICHE ELETTROSTATICHE ALLE PARTI NON METALLICHE ESPOSTE DELL'ARMADIETTO.

Si raccomanda la regolare esecuzione della taratura e delle ispezioni da parte di tecnici manutentori qualificati. I terminali IND131 e IND331 sono apparecchiature molto robuste; il pannello anteriore, tuttavia, è costituito da un rivestimento sottile che ricopre interruttori elettronici estremamente sensibili e un display luminoso. Occorre particolare attenzione per evitare forature della superficie e per proteggere la strumentazione da urti e vibrazioni. Qualora il pannello anteriore venisse forato, evitare che polveri o liquidi penetrino nell'unità prima che il terminale venga sottoposto a riparazione.

4.2. Assistenza

	 AVVERTENZA
	NON INSTALLARE, SCOLLEGARE O ESEGUIRE INTERVENTI DI MANUTENZIONE SUL DISPOSITIVO, SENZA AVER SCOLLEGATO L'ALIMENTAZIONE O CHE IL PERSONALE AUTORIZZATO, INCARICATO DAL RESPONSABILE IN LOCO, ABBA DETERMINATO LA NON PERICOLOSITÀ DELL'AREA.

L'installazione, la programmazione e l'assistenza devono essere eseguite solo da personale qualificato. Per ricevere assistenza, rivolgersi al rappresentante locale METTLER TOLEDO.

METTLER TOLEDO consiglia la manutenzione periodica preventiva al sistema del terminale e della bilancia, con lo scopo di garantire l'affidabilità e di aumentare al massimo la durata in servizio. Regolare periodicamente tutti i sistemi di misurazione e ottenere le certificazioni necessarie per rispondere ai requisiti di produzione, settoriali e normativi. Grazie ai servizi di manutenzione periodica e di regolazione saremo in grado di aiutarvi a preservare i tempi di funzionamento, la conformità e a documentare il sistema di qualità. Per discutere di tali necessità contattare l'addetto autorizzato all'assistenza METTLER TOLEDO locale.

	 AVVERTENZA
	LA MANUTENZIONE DEL TERMINALE DEVE ESSERE ESEGUITA SOLO DA PERSONALE QUALIFICATO. PRESTARE LA MASSIMA ATTENZIONE DURANTE L'ESECUZIONE DI CONTROLLI, PROVE E REGOLAZIONI CON IL MODULO ACCESO. IL MANCATO RISPETTO DI QUESTE PRECAUZIONI POTREBBE CAUSARE DANNI A PERSONE E/O COSE.

4.3. Risoluzione dei problemi

Le attività per la risoluzione dei problemi descritte in questo manuale si limitano alla semplice diagnostica per facilitare l'identificazione della causa interna o esterna di un problema del terminale IND131/331.

- LED diagnostici
- Problemi
- Codici di errore e messaggi di errore
- Test diagnostico interno

4.3.1. LED diagnostici

In prossimità del connettore della porta seriale COM1 sono presenti due LED rossi (Figura 4-1) che indicano lo stato di funzionamento del circuito di eccitazione della cella di carico e la tensione della logica +5 Volt del terminale. Se un LED è ACCESO, i circuiti funzionano regolarmente. Se uno dei LED è SPENTO durante il funzionamento, i circuiti del terminale presentano un problema. In tal caso, per ricevere assistenza rivolgersi a un rappresentante dell'assistenza METTLER TOLEDO autorizzato.



Figura 4-1: LED diagnostici

4.3.2. Problemi

Nella seguente tabella sono elencati alcuni sintomi di potenziali problemi e i relativi suggerimenti per risolverli. Le prove per l'individuazione dei problemi con alimentazione CA inserita devono essere eseguite da elettricisti qualificati. In caso di problemi non elencati nella Tabella 4-1 o nel caso in cui il suggerimento non risolve il problema, per ricevere assistenza rivolgersi a un rappresentante dell'assistenza METTLER TOLEDO autorizzato.

Tabella 4-1: Sintomi e suggerimenti per la risoluzione

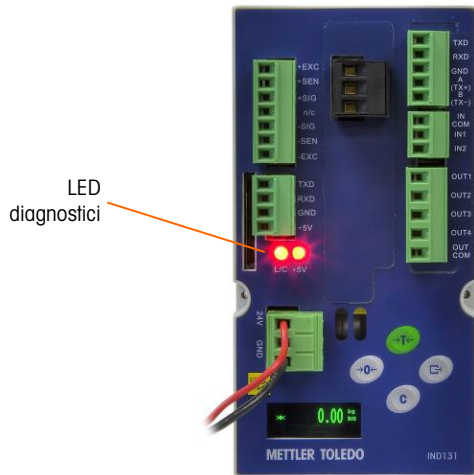
Sintomo	Suggerimento
Display spento – LED spenti	Accertarsi che la fonte di alimentazione CA o CC non presenti problemi.
Display spento – LED accesi	Possibile problema di comunicazione con la scheda PCB display. Rivolgersi a un rappresentante dell'assistenza.
Display acceso, ma il peso non cambia	Verificare il cablaggio della cella di carico. Accertarsi che i conduttori siano integri, che i collegamenti non siano aperti o che non vi siano errori di cablaggio.
Assenza di comunicazione con la porta seriale	Per stabilire se si tratta di un problema interno o esterno al terminale, fare riferimento al paragrafo relativo alla diagnostica seriale del blocco manutenzione dell'impostazione.
Ingressi o uscite discrete non funzionanti	Per stabilire se si tratta di un problema all'interno o all'esterno del terminale, fare riferimento alla sezione relativa alla diagnostica di ingressi e uscite discrete del blocco di impostazione riguardante la manutenzione.

4.3.3. Codici di errore e messaggi di errore

I terminali IND131 e IND331 utilizzano codici e messaggi di errore per indicare eventuali condizioni di errore che si verificano nel terminale. La Figura 4-2 illustra un esempio di visualizzazione di un codice di errore.



Figura 4-2: Visualizzazione di un codice di errore

I messaggi di errore derivanti da un'azione dell'operatore rimangono visualizzati fino a quando non vengono cancellati premendo STAMPA. I messaggi di errore derivanti da un'operazione remota e non da un'azione dell'operatore verranno cancellati automaticamente dopo circa 3 secondi. In entrambi i casi, dopo la cancellazione del messaggio, compariranno nuovamente i dati visualizzati prima del rilevamento dell'errore. La Tabella 4-2 elenca i messaggi e i codici di errore possibili, assieme a una breve descrizione dell'errore.

Tabella 4-2: Codici di errore

Codice errore	Descrizione
0003	Errore checksum FLASH. Premere PRINT (Stampa) per cancellare e reimpostare FLASH.
0004	Il circuito A/D non è stato regolato in fabbrica; sostituire il PCB principale.
0005	La funzione a cui si desidera accedere è stata disabilitata.
0007	Accesso non consentito. La bilancia è approvata.
0008	I dati sono esterni alla gamma di immissioni valide.
0009	Zero non riuscito: il peso non rientra nella gamma di acquisizione.
0010	Errore di immissione dati del comparatore: il valore del limite superiore deve essere maggiore del valore del limite.
0011	Comando non riuscito.
0012	Comando non riuscito: movimento.
0013	Il peso supera la portata della bilancia. Uscire dalla procedura di taratura in fasi.
0014	Password non valida.
0015	L'interruttore SW1-1 non è protetto. Se il terminale è approvato W&M, questo interruttore deve essere attivato (ON) per poter uscire dall'impostazione.
0016	I nuovi risultati della portata sono visualizzati con una risoluzione minore di 1.000 divisioni o maggiore di 100.000 divisioni: La dimensione dell'incremento è stata modificata automaticamente.
0017	L'indirizzo del nodo del PLC supera l'intervallo consentito.
0018	Il peso di regolazione esistente supera la nuova portata; regolare nuovamente la bilancia con un peso di prova valido.

4.3.4. Diagnostica interna

I terminali IND131 e IND331 forniscono diversi strumenti interni per la diagnostica, a cui è possibile accedere in modalità impostazione. Queste prove facilitano la diagnosi in caso di problemi interni o esterni al terminale.

Per accedere a questi strumenti, accedere alla modalità IMPOSTAZIONE e navigare nel menu Manutenzione. Aprire il ramo Manutenzione. Nel menu compaiono le singole voci di diagnostica. Sono inclusi i test diagnostici di seguito descritti.

4.3.4.1. Diagnostica della bilancia

4.3.4.1.1. Uscita cella di carico

Visualizza l'uscita corrente della cella di carico (peso attivo) nei conteggi interni. Quando il peso viene collocato sulla piattaforma della bilancia, il numero di conteggi aumenta.

4.3.4.1.2. Valori di taratura

Visualizza i valori di taratura correnti della bilancia. Dopo una taratura della bilancia, se questi valori vengono registrati e la scheda PCB principale viene sostituita in caso di guasto, è possibile immettere i valori della taratura manualmente in questa posizione per trasferire i valori della taratura precedente alla nuova scheda PCB principale.

4.3.4.1.3. Statistiche

Visualizza informazioni statistiche sulla bilancia, ad esempio il numero totale di pesate (determinato da una stampa a richiesta), il numero di sovraccarichi, la pesata di picco effettuata dalla bilancia, il numero totale di comandi zero e i comandi zero non riusciti. Questi dati possono rivelarsi estremamente utili nella diagnostica dei problemi della bilancia.

4.3.4.2. Test seriale

Questo strumento consente di adoperare funzioni di trasmissione e ricezione attraverso le porte seriali (COM). Per avviare il test, scegliere innanzitutto la porta COM da provare.

1. Una volta evidenziata la porta COM scelta, premere STAMPA per avviare il test.



Figura 4-3: Visualizzazione del test seriale

2. Durante il test, viene emessa ripetutamente una stringa di dati, circa una volta ogni tre secondi. I dati sono: [Testing COMx:nn] nn], dove "x" è la porta COM e "nn" è un valore incrementale che comincia da 1 e continua fino a 99, quindi riparte dall'inizio. Ogni trasmissione incrementa questo numero di un'unità.
3. I dati ricevuti durante il test seriale vengono visualizzati nella parte inferiore del display, a destra dell'etichetta "Rx:". In questa modalità non vengono visualizzati caratteri di controllo.
4. Se è collocato un ponticello tra i terminali di trasmissione e di ricezione (Figura 4-4) sulla porta in prova, la stessa stringa di dati trasmessa viene visualizzata sul campo in ricezione. Questo ponticello può confermare il corretto funzionamento sia dei circuiti di trasmissione che dei circuiti in ricezione di questa porta COM.



Figura 4-4: Ponticello tra i terminali di trasmissione e ricezione COM

5. Per interrompere la prova della porta seriale, premere il tasto STAMPA.

4.3.4.3.

Test I/O discreto

Questo test visualizza lo stato degli ingressi discreti e consente di abilitare o disabilitare le uscite discrete per scopi diagnostici. Espandere il ramo I/O discreto premendo il tasto STAMPA.

1. Viene visualizzato un messaggio di avvertenza che rammenta all'esecutore della prova che le uscite possono essere attivate manualmente durante la prova, per cui dovrebbe essere esclusa l'alimentazione di controllo delle uscite discrete.

	AVVERTENZA
	<p>LE USCITE DISCRETE DEI TERMINALI DEVONO ESSERE ABILITATE MANUALMENTE DURANTE QUESTA PROVA. RIMUOVERE L'ALIMENTAZIONE DI CONTROLLO DELL'USCITA IN MODO CHE LE APPARECCHIATURE ESTERNE NON SIANO ALIMENTATE ERRONEAMENTE. PRESTARE LA MASSIMA ATTENZIONE DURANTE L'ESECUZIONE DI CONTROLLI, PROVE E REGOLAZIONI CON IL MODULO ACCESO. IL MANCATO RISPETTO DI QUESTE PRECAUZIONI POTREBBE CAUSARE DANNI A PERSONE E/O COSE.</p>

2. Premere STAMPA per proseguire con la schermata di diagnostica. Quando viene visualizzata la schermata del test, lo stato dell'ingresso viene mostrato nella parte superiore del display e quello dell'uscita nella parte inferiore (Figura 4-5). Viene evidenziata prima l'uscita n. 4, quella all'estrema destra.



Figura 4-5: Schermata del test I/O discreto

3. L'evidenziazione per il controllo di un'uscita specifica è indicata da un cerchietto grande attorno al cerchietto più piccolo. Quando è evidenziata un'uscita, premere il tasto TARA per attivare (ON) l'uscita. Il cerchietto più piccolo diventa pieno, indicando che l'uscita è attivata (ON) ●.
- Fare riferimento alla Figura 4-6.



Figura 4-6: Schermata del test I/O discreto, con un'uscita attiva

4. Premere il tasto CANCELLA per disattivare la condizione di spegnimento (OFF) dell'uscita attiva; il cerchietto diventa vuoto ○.
 5. Per spostare l'evidenziazione da un'uscita all'altra, utilizzare il tasto ZERO per spostarsi a sinistra di una posizione. Ogni uscita, quindi, può essere attivata (ON) con il tasto TARA o disattivata (OFF) con il tasto CANCELLA.
 6. Per terminare il test e uscire, premere il tasto STAMPA.
- Tenere presente che quando si esce dalla schermata del test I/O discreto, tutte le uscite vengono nuovamente disattivate.

4.4. Backup e ripristino

Per i terminali IND131 e IND331 è disponibile una scheda di memoria SD opzionale. La scheda fornisce un supporto per memorizzare un file di impostazione, contenente la configurazione del terminale. Tutti i parametri di impostazione vengono salvati in un file, che può essere ripristinato sul terminale in caso di perdita di dati o a seguito di cancellazione totale dell'impostazione con una reimpostazione generale.

La scheda di memoria SD consente il salvataggio dei file di impostazione (max 99 file). Il processo di backup e ripristino consente di assegnare un nome al file di backup, con un valore da 01 a 99, e di selezionare un determinato file da ripristinare.

Il terminale avvia la sequenza di richieste di backup e ripristino quando il terminale all'accensione rileva la presenza di una scheda di memoria SD **se la scheda non era presente l'ultima volta che è stato acceso il terminale.**

La scheda di memoria SD non è sostituibile a caldo.

- La scheda di memoria SD fornita opzionalmente da METTLER TOLEDO è stata sottoposta a un test di funzionamento completo. È possibile che altri supporti di memoria SD non funzionino correttamente. METTLER TOLEDO garantisce il corretto funzionamento solo del modello di scheda di memoria SD offerta come accessorio dei terminali IND131 e IND331.

4.4.1. Backup

Con il terminale scollegato dall'alimentazione, inserire la memoria SD nello slot, come mostrato in Figura 4-7 o Figura 4-8. Si noti che la scheda viene inserita a faccia in giù. Non forzare la scheda nello slot. Se la scheda non scorre liberamente nello slot, accertarsi che l'orientamento sia corretto.



Figura 4-7: Inserimento della scheda di memoria SD, terminale DIN



Figura 4-8: Inserimento della scheda di memoria SD, terminale IND331 con involucro per ambienti difficili

Quando si alimenta il terminale, la scheda di memoria SD viene riconosciuta e sul display compaiono una serie di richieste. Seguire le istruzioni per eseguire la funzione di backup.

La sequenza di richieste per il backup o il salvataggio dell'impostazione è descritta nella Tabella 4-3.

Tabella 4-3: Sequenza di backup

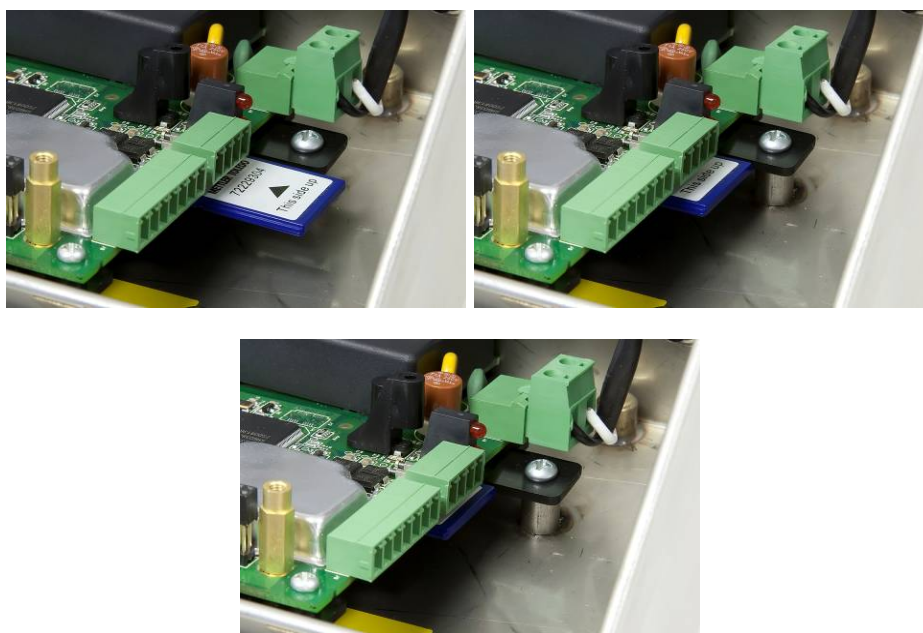
Passo	Display	Note
1	Save setup file? No	Premere il tasto TARA o CANCELLA per passare da "No" a "Yes", quindi premere STAMPA.
2	File Name? File_01	Incrementare il numero per il nome file utilizzando i tasti TARA e CANCELLA, quindi premere STAMPA.
3	Save complete.	Il file è stato scritto correttamente nella memoria SD. Confermare premendo STAMPA.
4	>0< 0.00 kg B/G	Una volta terminata la sequenza, sul display viene visualizzato nuovamente il peso normale.

4.4.2. Ripristino

Con il terminale scollegato dall'alimentazione, inserire la memoria SD nello slot, come mostrato in Figura 4-7 o Figura 4-8. Si noti che la scheda viene inserita a faccia in giù. Non forzare la scheda nello slot. Se la scheda non scorre liberamente nello slot, accertarsi che l'orientamento sia corretto.

Quando si alimenta il terminale, la scheda di memoria SD viene riconosciuta e sul display compaiono una serie di richieste. Seguire le istruzioni per eseguire la funzione di ripristino.

La sequenza di richieste è mostrata nella Tabella 4-4.

Tabella 4-4: Sequenza di ripristino

Passo	Display	Note
1	Save setup file? No	Premere STAMPA con "No" come selezione per il salvataggio del file di impostazione (Save Setup File).
2	Restore setup file? Yes	Premere il tasto TARA o CANCELLA per passare da "No" a "Yes", quindi premere STAMPA.
3	File to restore? File_01	Scorrere l'elenco dei file memorizzati disponibili utilizzando i tasti TARA e CANCELLA fino a quando viene visualizzato il file desiderato, quindi premere STAMPA.
4	Include calibration? No	Se i valori di taratura del file memorizzato non devono essere utilizzati nel nuovo terminale, premere STAMPA quando è visualizzato "No". Se la taratura deve essere trasferita, premere TARA per passare da "No" a "Yes", quindi premere STAMPA.
5	Restore complete.	Il file selezionato è stato caricato correttamente dalla memoria SD sul terminale. Confermare premendo STAMPA.
6	>0< 0.00 kg B/G	Una volta terminata la sequenza, sul display viene visualizzato nuovamente il peso normale.

4.5. File della scheda di SD e InSite

La versione 5.01.03 di InSite aggiunge la funzionalità che consente di importare un file di configurazione salvato dalla scheda di memoria SD in InSite. Quando è impostato in InSite, è possibile apportare modifiche di configurazione e InSite può quindi esportare il file modificato di nuovo sulla scheda di memoria SD come file "File_nn.txt" (formato per i terminali IND131 e IND331) oppure salvarlo come file "*.BCF" (formato nativo InSite).

Per questa operazione è richiesto un PC con lettore di scheda di memoria SD. Queste istruzioni non comprendono i dettagli relativi al lettore della scheda di memoria SD.

4.5.1. Importazione del file

Per importare un file salvato da una scheda di memoria SD, eseguire la procedura seguente:

1. Aprire InSite e confermare che la versione del firmware è 5.01.03 o più aggiornata. Questa funzionalità non è presente sulle versioni precedenti di InSite.
2. Selezionare il modello del terminale IND131/IND331 in InSite.
3. Selezionare OPEN (Apri) sulla sinistra della barra dei menu superiore di InSite.
4. In fondo alla schermata a comparsa Apro modificare "Files of type" (File di tipo): modificare da file BCF (*.bcf) a file di testo (*.txt).
5. Nel campo "Look in:" (Blocca) nella parte superiore del display, accedere alla posizione della scheda di memoria SD e selezionare il file da importare.
6. Premere il pulsante Open (Apri) in basso a destra del display.
7. Il file salvato *.txt sarà importato dalla scheda di memoria SD in InSite e sarà possibile apportare modifiche alla configurazione.

4.5.2. Salvataggio come file *.txt

Se il file era stato importato dalla scheda di memoria SD, quando si esegue un salvataggio standard, il file sarà salvato nel formato file originario *.txt, nel percorso originale. Se necessario, è possibile modificare il percorso o il nome file utilizzando "Save as" (Salva con nome) di InSite. Verificare che la selezione "Files of type" (File di tipo) sia file *.txt.

Se il file era originariamente stato aperto come file *.bcf, il file sarà salvato da InSite in formato *.bcf. Per salvare il file su una scheda di memoria SD, selezionare la funzione "Save as:" (Salva con nome): e modificare "Files of type:" (File di tipo) a *.txt. Immettere il percorso file nel campo "Save in" (Salva in) e quando si preme il pulsante Save (Salva) il file sarà salvato in formato *.txt per l'uso con i terminali IND131 e IND331.

- Nota: per consentire ai terminali IND131 o IND331 di caricare il file dalla scheda di memoria SD, il nome file deve essere del tipoFile_nn.txt in cui "nn" è un numero compreso tra 1 e 99. Gli altri nomi file saranno ignorati dal terminale.

4.5.3. Salvataggio come file *.BCF

Se il file era stato aperto originariamente da un file *.bcf, quando si esegue un salvataggio standard, il file sarà salvato nel formato file originario *.bcf, nel percorso originale. Se necessario, è

possibile modificare il percorso o il nome file utilizzando "Save as" (Salva con nome) di InSite. Verificare che la selezione "Files of type" (File di tipo) sia file *.bcf.

Se il file era originariamente stato importato da una scheda di memoria SD, il file sarà salvato da InSite in formato *.txt. Per salvare il file nel formato nativo di InSite (BCF), selezionare "Save as" (Salva con nome): e modificare "Files of type:" (File di tipo) a file *.bcf. Immettere il percorso file nel campo "Save in" (Salva in) e quando si preme il pulsante Save (Salva) il file sarà salvato in formato *.bcf per essere utilizzato da InSite.

4.6. Reimpostazione generale

La reimpostazione hardware generale effettua il ripristino di tutti i parametri di impostazione del terminale alle impostazioni predefinite in fabbrica (fare riferimento all'Appendice B, Impostazioni predefinite).

Di solito, la reimpostazione generale viene eseguita nelle seguenti circostanze:

- Quando si verificano problemi nella configurazione del software che non possono essere risolti senza partire dalle impostazioni di fabbrica predefinite.
- Quando viene attivata la sicurezza della configurazione tramite password e la password viene smarrita.
- Dopo un aggiornamento del firmware.

Per avviare una reimpostazione generale, effettuare le seguenti operazioni:

1. Scollegare l'alimentazione CA.
2. Commutare l'interruttore SW1-2 in posizione ON (acceso), come mostrato in Figura 4-9.



Figura 4-9: Interruttori SW1-1 e SW1-2

- La posizione dell'interruttore SW2-4 (mostrata anche nella Figura 4-9) determina se all'esecuzione della reimpostazione generale vengono reimpostati dati dell'EEPROM significativi dal punto di vista metrologico, relativi alla taratura della bilancia. Per la reimpostazione dei dati dell'EEPROM, l'interruttore SW2-4 deve essere commutato in posizione di accensione (ON). Se l'interruttore SW2-4 è commutato in posizione di spegnimento (OFF), la reimpostazione generale **non** avrà alcun effetto sui dati dell'EEPROM.
3. Collegare l'alimentazione CA. Viene visualizzato un messaggio di avvertenza che chiede se eseguire la reimpostazione generale.

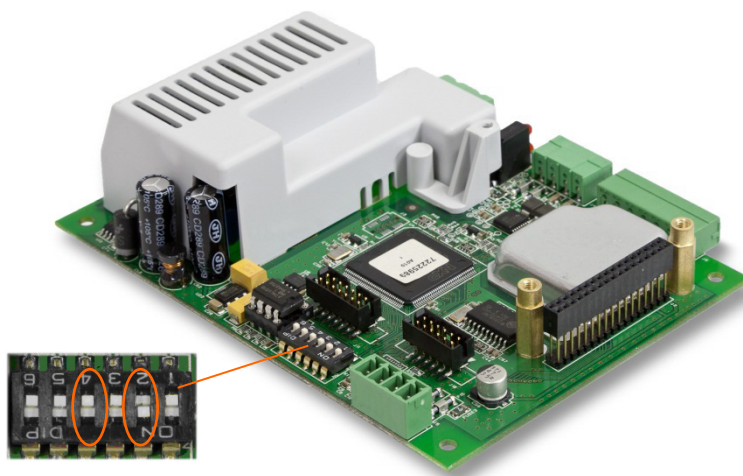

Figura 4-10: Messaggio di avvertenza di reimpostazione generale

4. Premere STAMPA per eseguire la reimpostazione generale. Al termine della reimpostazione, lo schermo visualizzerà nuovamente il peso normale.
 OPPURE
 Per uscire senza eseguire la reimpostazione generale, non premere STAMPA.
5. Scollegare l'alimentazione CA.
6. Ripristinare la posizione di spegnimento originaria (OFF) dell'interruttore SW1-2 (ed eventualmente anche dell'interruttore SW1-4, se è stata modificata).
7. Collegare nuovamente l'alimentazione CA.

4.7. Aggiornamento del firmware

Per aggiornare il firmware del terminale sono disponibili due metodi, ciascuno dei quali utilizza un tipo di file diverso. Il primo metodo sfrutta InSite che utilizza un file "72225989A00n.hex" da caricare. Il secondo metodo sfrutta la scheda di memoria SD che utilizza un file "3311A00n.hex". La lettera "n" rappresenta un numero di revisione che sarà visualizzato in ciascun nome file.

4.7.1. Utilizzo di InSite

Lo programma di configurazione InSite™ viene utilizzato per l'invio del nuovo file, come "72225989A00n.hex", del firmware del terminale tramite la porta seriale COM1 dei terminali IND131 e IND331. Per il trasferimento, l'aggiornamento del firmware e il programma di configurazione InSite devono essere memorizzati su un PC collegato al terminale.

Effettuare la seguente procedura per preparare il terminale al trasferimento del firmware utilizzando lo strumento di configurazione InSite:

1. Accedere allo strumento InSite facendo doppio clic sulla sua icona – .

- Dopo l'aggiornamento, il nuovo firmware al riavvio può generare un errore di somma di controllo, che è possibile cancellare premendo STAMPA sul tastierino del terminale. In tal modo si conferma l'esecuzione della reimpostazione generale. **Prima** di eseguire l'aggiornamento, quindi, è importante eseguire il backup dei dati di configurazione correnti.
2. Scollegare l'alimentazione del terminale.
 3. Aprire l'involucro del terminale.
 4. Commutare l'interruttore SW1-3 in posizione di accensione (ON) e tutti gli altri interruttori in posizione di spegnimento (OFF).
 5. Collegare un cavo seriale configurato come mostrato in Figura 4-10 dal PC al terminale.



Figura 4-11: Cablaggio del cavo seriale

6. Alimentare il terminale. Il display del terminale IND331 comincia ad alternare lentamente una schermata vuota e tutti i punti accesi, mentre il display del terminale IND131 rimarrà vuoto. A questo punto, il terminale è pronto per il trasferimento del firmware.
7. Per le procedure necessarie a completare il trasferimento del firmware, consultare le istruzioni o la guida fornite con il programma di configurazione InSite.
8. Una volta scaricato il firmware, scollegare il cavo seriale e commutare nuovamente l'interruttore SW1-3 in posizione di spegnimento (OFF), quindi ripristinare le posizioni originarie di tutti gli altri interruttori.
9. Chiudere l'involucro del terminale.

Dopo il trasferimento del nuovo firmware, si raccomanda l'esecuzione di una reimpostazione generale per eliminare potenziali errori di memoria.

4.7.2. Utilizza della scheda di memoria SD

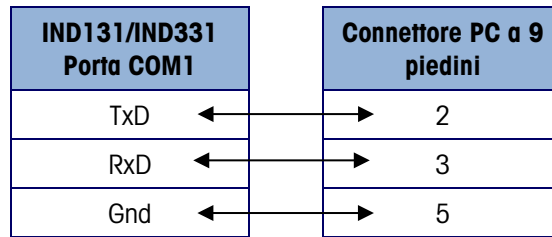





Se si copia un nuovo file "3311A00n.hex" nella scheda di memoria SD da un PC, è possibile aggiornare il firmware adottando la procedura seguente nella sezione dedicata alla manutenzione della configurazione.

Disattivare l'alimentazione dal terminale e inserire la scheda di memoria SD su cui è stato copiato il file "3311A00n.hex" dalla scheda madre. Per la posizione dello slot per la scheda di memoria SD, fare riferimento alla Figura 4-7 e Figura 4-8.

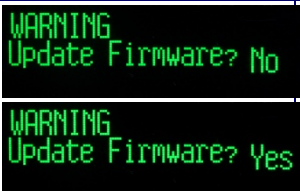
10. È necessario aprire la scatola di giunzione e l'armadietto per ambienti difficili per accedere allo slot della memoria SD.

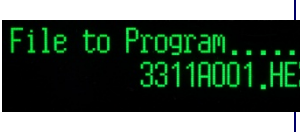
Accendere il terminale e accedere a Configurazione > Manutenzione > Installa aggiornamento software (F5.5) La sequenza di richieste per l'aggiornamento è mostrata nella Tabella 4-5.

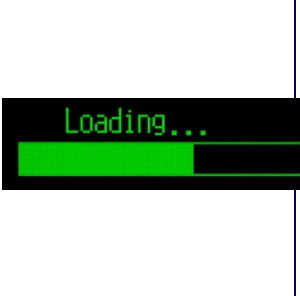
Tabella 4-5: Sequenza di aggiornamento

Passo	Display	Note
0		Configurazione > Manutenzione > Installa aggiornamento software
1		Premere STAMPA con "No" come selezione per uscire dalla sequenza di aggiornamento o premere TARA per modificare da "No" a "Si" e quindi premere STAMPA per avviare l'aggiornamento.
2		Se la scheda di memoria SD non viene rilevata, viene visualizzato un errore. Premere STAMPA per cancellare il display e uscire dalla sequenza di aggiornamento.
		Se il file corretto non viene trovato sulla scheda di memoria SD, viene visualizzato un errore. Premere STAMPA per cancellare il display e uscire dalla sequenza di aggiornamento.
		Se il file viene trovato, il nome viene visualizzato sul display. Se sulla scheda sono presenti più file di aggiornamento, è possibile utilizzare i tasti TARA e CANCELLA per scorrere l'elenco fino a selezionare quello desiderato. Quando viene visualizzato premere STAMPA.
3		Sul display viene visualizzato "Erasing" (Eliminazione) quando la procedura ha inizio.
5		Dopo aver eliminato il codice precedente, sarà caricato il nuovo firmware, mentre viene visualizzato il messaggio "Loading" (Caricamento). Durante il processo, il terminale legge il file di aggiornamento e contemporaneamente scrive un file nella scheda di memoria SD. Se la lettura o la scrittura non vanno a buon fine, viene visualizzato un messaggio di errore. Premendo STAMPA l'errore viene eliminato e si esce dalla sequenza di aggiornamento.
6		Dopo che l'aggiornamento è completo, il terminale verrà riavviato.

Dopo l'aggiornamento del firmware, si raccomanda l'esecuzione di una reimpostazione generale per eliminare potenziali errori di memoria.

A. Impostazioni predefiniti

A.1. Impostazioni predefinite

La seguente tabella elenca le impostazioni predefinite in fabbrica dei parametri di impostazione dei terminali IND131 e IND331. Per ogni parametro è riportato il nome e il codice F. Il valore predefinito quando viene visualizzata l'impostazione programmata per i codici F è riportato tra parentesi subito dopo il numero di codice F. In una colonna è riportata la modalità di programmazione di ogni parametro per questo specifico terminale.

Funzione di impostazione	Codice F	Valore predefinito	Programmazione
Bilancia – Tipo 1.1			
Nome	1.1.1	Bilancia 1	
Approvazione	1.1.2	Nessuna (0)	
Bilancia - Portata e incremento 1.2			
Unità di misura	1.2.1	kg (2)	
Portata	1.2.2	50	
Incremento	1.2.3	0.01 (3)	
Sempre ×10	1.2.4	Disabilitato (0)	
Bilancia – Taratura 1.3			
Linearità	1.3.1	Disabilitato (0)	
Codice GEO	1.3.6	16	
Bilancia – Zero 1.4			
Zero automatico	1.4.1	Lordo (1)	
Gamma zero automatico	1.4.2	0.5 d (0)	
Spegnimento sotto lo zero	1.4.3	5d (1)	
Pulsante zero	1.4.4	+/- 2% (1)	
Bilancia – Tara – Tipi 1.5.1			
Pulsante tara	1.5.1.1	Abilitato (1)	
Correzione del segno del netto	1.5.1.2	Disabilitato (0)	
Bilancia – Tara – Cancellazione automatica 1.5.2			
Cancellazione automatica della tara	1.5.2.1	Disabilitato (0)	

Funzione di impostazione	Codice F	Valore predefinito	Programmazione
Cancellazione peso soglia	1.5.2.2	0.00	
Controllo movimento	1.5.2.3	Disabilitato (0)	
Cancellazione dopo la stampa	1.5.2.4	Disabilitato (0)	
Bilancia – Velocità 1.6			
Unità di misura ponderale	1.6.1	Nessuna (0)	
Unità di misura temporale	1.6.2	Secondi (0)	
Periodo di misurazione	1.6.3	1 sec (1)	
Media uscita	1.6.4	1 sec (0)	
Bilancia – Filtro 1.7			
Filtro passa basso	1.7.1	Medio (1)	
Filtro di stabilità	1.7.2	Disabilitato (0)	
Bilancia – Stabilità 1.8			
Gamma movimento	1.8.1	1d (1)	
Bilancia - Registro o stampa 1.9			
Stampa automatica	1.9.1	Disabilitato (0)	
Applicazione - Funzionamento dell'obiettivo 2.1			
Tipo di tolleranza	2.1.1	Deviazione peso (0)	
Tipo di uscita	2.1.2	Simultanea (0)	
Origine obiettivo	2.1.3	Peso visualizzato (0)	
Chiusura obiettivo	2.1.4	Abilitato (1)	
Applicazione - Valori obiettivo 2.2			
Obiettivo	2.2.1	0.00 kg	
-Tol	2.2.2	0.00 kg	
+Tol	2.2.3	0.00 kg	
Versamento	2.2.4	0.00 kg	
Alimentazione di precisione	2.2.5	0.00 kg	
Applicazione - Comparatore 1 2.3			
Origine comparatore 1	2.3.1	Disabilitato (0)	
Comparatore 1 attivo	2.3.2	< (0)	
Limite 1	2.3.3	+0.00 kg	
Limite superiore 1	2.3.4	0.00 kg	
Applicazione - Comparatore 2.3			
Origine comparatore 2	2.3.5	Disabilitato (0)	

Funzione di impostazione	Codice F	Valore predefinito	Programmazione
Comparatore 2 attivo	2.3.6	< (0)	
Limite 2	2.3.7	+0.00 kg	
Limite superiore 2	2.3.8	0.00 kg	
Applicazione - Comparatore 3 2.3			
Origine comparatore 3	2.3.9	Disabilitato (0)	
Comparatore 3 attivo	2.3.10	< (0)	
Limite 3	2.3.11	+0.00 kg	
Limite superiore 3	2.3.12	0.00 kg	
Applicazione - I/O discreto - Ingressi discreti 2.4.1			
Polarità ingresso 1	2.4.1.1	+ True (0)	
Assegnazione ingresso 1	2.4.1.2	Nessuna (0)	
Polarità ingresso 2	2.4.1.3	+ True (0)	
Assegnazione ingresso 2	2.4.1.4	Nessuna (0)	
Applicazione - I/O Discreto - Uscite discrete 2.4.1			
Assegnazione uscita 1	2.4.2.1	Nessuna (0)	
Assegnazione uscita 2	2.4.2.2	Nessuna (0)	
Assegnazione uscita 3	2.4.2.3	Nessuna (0)	
Assegnazione uscita 4	2.4.2.4	Nessuna (0)	
Terminale - Numero di serie 3.1			
Numero di serie	3.1.1	00000000	
Terminale – Salvaschermo 3.2			
Salvaschermo	3.2.1	10 min (3)	
Terminale – Regione 3.3			
Lingua menu	3.3.1	Inglese (0)	
Lingua impostazione	3.3.2	Inglese (0)	
Terminale – Utente 3.4			
Protezione tramite password	3.4.1	Disabilitato (0)	
Password	3.4.2	000000	
Terminale - Tasti menu 3.5			
Accesso taratura	3.5.1	Abilitato (1)	
Accesso obiettivo	3.5.2	Disabilitato (0)	
Accesso comparatori	3.5.3	Disabilitato (0)	

Funzione di impostazione	Codice F	Valore predefinito	Programmazione
Comunicazioni - Modello uscita 4.1			
Formato	4.1.1	GTN, righe multiple (2)	
Stampa nome bilancia	4.1.2	Disabilitato (0)	
Comunicazioni - Connessioni - COM1 4.2			
Assegnazione COM1	4.2.1	Uscita a richiesta (3)	
Somma di controllo	4.2.1.1	Disabilitato (0)	
Comunicazioni - Connessioni - COM2 4.2			
Assegnazione COM2	4.2.2	Uscita a richiesta (3)	
Somma di controllo	4.2.2.1	Disabilitato (0)	
Comunicazione - Seriale - COM1 4.3.1			
Velocità baud	4.3.1.1	9600 (5)	
Bit di dati	4.3.1.2	8 (1)	
Parità	4.3.1.3	Nessuna (0)	
Comunicazione - Seriale - COM2 4.3.2			
Velocità baud	4.3.2.1	9600 (5)	
Bit di dati	4.3.2.2	8 (1)	
Parità	4.3.2.3	Nessuna (0)	
Interfaccia	4.3.2.4	RS-232	
Indirizzo nodo Modbus	4.3.2.5	000	
Formato dati Modbus	4.3.2.6	Intero (0)	
Comunicazioni - PLC - Uscita analogica [visualizzata al rilevamento dell'opzione] 4.4			
Uscita analogica	4.4.0	Uscita analogica (6)	
Origine	4.4.1.1	Nessuna (0)	
Valore zero	4.4.1.2	0	
Valore fondo scala	4.4.1.3	50	

	Funzione di impostazione	Codice F	Valore predefinito	Programmazione
A-B RIO	Comunicazioni - PLC - A-B RIO [visualizzata al rilevamento dell'opzione] 4.4			
	A-B RIO	4.4.0	A-B RIO (5)	
	Indirizzo nodo	4.4.1.5	001	
	Quarto iniziale	4.4.1.6	1 (1)	
	Ultimo rack	4.4.1.7	Disabilitato (0)	
	Velocità dati	4.4.1.8	57600 (0)	
	Comunicazioni - PLC - Formato dati [visualizzata al rilevamento dell'opzione] 4.4.2			
Formato	4.4.2.1	Intero (2)		
Ordine byte	4.4.2.2	Storico (1)		
DeviceNet	Comunicazioni - PLC - DeviceNet [visualizzata al rilevamento dell'opzione] 4.4			
	DeviceNet	4.4.0	DeviceNet (4)	
	Indirizzo nodo	4.4.1.5	063	
	Velocità dati	4.4.1.9	125k (0)	
	Comunicazioni - PLC - Formato dati [visualizzata al rilevamento dell'opzione] 4.4.2			
	Formato	4.4.2.1	Intero (2)	
	Ordine byte	4.4.2.2	Scambio termini (2)	
PROFIBUS	Comunicazioni - PLC - PROFIBUS [visualizzata al rilevamento dell'opzione] 4.4			
	PROFIBUS	4.4.0	PROFIBUS (2)	
	Indirizzo nodo	4.4.1.5	001	
	Comunicazioni - PLC - Formato dati [visualizzata al rilevamento dell'opzione] 4.4.2			
	Formato	4.4.2.1	Intero (2)	
	Ordine byte	4.4.2.2	Scambio byte (0)	
	Comunicazioni - PLC - EtherNet/IP e Modbus TCP [visualizzata al rilevamento dell'opzione] 4.4			
EtherNet/IP Modbus TCP	EtherNet/IP Modbus TCP	4.4.0	EtherNet/IP (3)	
	Client DHCP	4.4.1.10	Disabilitato (0)	
	Indirizzo IP	4.4.1.11	192.168.000.001	
	Subnet mask	4.4.1.12	255.255.255.000	
	Indirizzo gateway	4.4.1.13	000.000.000.000	
	Comunicazioni - PLC - Formato dati [visualizzata al rilevamento dell'opzione] 4.4.2			
	Formato	4.4.2.1	Intero	
	Ordine byte	4.4.2.2	Scambio termini	

ControlNet

CC-Link

Funzione di impostazione	Codice F	Valore predefinito	Programmazione
Comunicazioni - PLC - ControlNet [visualizzata al rilevamento dell'opzione] 4.4			
ControlNet	4.4.0	ControlNet (1)	
Indirizzo nodo	4.4.1.5	99	
Comunicazioni - PLC - Formato dati [visualizzata al rilevamento dell'opzione] 4.4.2			
Formato	4.4.2.1	Intero (2)	
Ordine byte	4.4.2.2	Scambio byte (0)	
Comunicazioni - PLC - CC-Link [visualizzata al rilevamento dell'opzione] 4.4			
Indirizzo Nodo	4.4.1.5	63	
Velocità dei dati	4.4.1.9	125 Kb (0)	
Comunicazioni - PLC - Formato dati [visualizzata al rilevamento dell'opzione] 4.4.2			
Formato	4.4.2.1	Intero (2)	

B. Valori e parametri

La seguente tabella riporta ogni parametro di impostazione che appare quando la modalità di impostazione è programmata per la visualizzazione di codici F invece della lingua inglese. È incluso un nome descrittivo, seguito dall'elenco delle selezioni con i valori di selezione corrispondenti.

	Codice F	Nome descrittivo	Selezioni e valori
F1 - Bilancia	F1.1	Tipo	
	F1.1.1	Nome	xxxxxxx
	F1.1.2	Approvazione	0: Nessuna 1: USA 2: OIML 3: Canada 4: Argentina
	F1.2	Portata e incremento	
	F1.2.1	Unità di misura	0: Nessuna 1: g 2: kg 3: lb 4: t 5: ton
	F1.2.2	Portata	xxxxxxx
	F1.2.3	Incremento	0: 0.001 1: 0.002 2: 0.005 3: 0.01 4: 0.02 5: 0.05 6: 0.1 7: 0.2 8: 0.5 9: 1 10: 2 11: 5 12: 10 13: 20 14: 50 15: 100

Codice F	Nome descrittivo	Selezioni e valori
F1.2.4	Sempre ×10	0: Disabilitato 1: Abilitato
F1.3	Taratura	
F1.3.1	Linearità	0: Disabilitato 1: Abilitato
F1.3.2	Impostazione zero	
F1.3.3	Impostazione intervallo	
F1.3.4	Taratura in fasi	
F1.3.5	CalFREE	
F1.3.6	Codice GEO	0 – 31
F1.4	Zero	
F1.4.1	Zero automatico	0: Disabilitato 1: Lordo 2: Lordo e netto
F1.4.2	Gamma zero automatico	0: 0,5d 1: 1d 2: 3d 3: 10d
F1.4.3	Spegnimento sotto lo zero	0: Disabilitato 1: Sempre 5d
F1.4.4	Pulsante zero	0: Disabilitato 1: ±2% 2: ±20%
F1.5	Tara	
1.5.1	Tipi di tara	
F1.5.1.1	Pulsante tara	0: Disabilitato
F1.5.1.2	Correzione del segno del netto	1: Abilitato
1.5.2	Cancellazione automatica	
1.5.2.1	Cancellazione automatica della tara	0: Disabilitato 1: Abilitato
1.5.2.2	Cancellazione peso soglia	Immissione manuale (da 0 alla portata della bilancia)
1.5.2.3	Controllo movimento	0: Disabilitato
1.5.2.4	Cancellazione dopo la stampa	1: Abilitato
F1.6	Velocità	
F1.6.1	Unità di misura ponderale	0: Nessuna 1: Principale
F1.6.2	Unità di misura temporale	0: Secondi 1: Minuti 2: Ore

	Codice F	Nome descrittivo	Selezioni e valori
	F1.6.3	Periodo di misurazione	0: 0,5s 1: 1s 2: 5s
	F1.6.4	Media uscita	0: 1s 1: 5s 2: 10s 3: 30s 4: 60s
	F1.7	Filtro	
	F1.7.1	Filtro passa basso	0: Lieve 1: Medio 2: Massiccio
	F1.7.2	Filtro di stabilità	0: Disabilitato 1: Abilitato
	F1.8	Stabilità	
	F1.8.1	Gamma movimento	0: Rilevamento movimento disabilitata 1: 1d 2: 3d
	F1.9	Registro o stampa	
	F1.9.1	Stampa automatica	0: Disabilitato 1: Dopo obiettivo
	F1.10	Reimpostazione della bilancia	
F2 – Applicazione	F2.1	Funzionamento obiettivo	
	F2.1.1	Tipo di tolleranza	0: Deviazione peso 1: % obiettivo
	F2.1.2	Tipo di uscita	0: Simultanea 1: Indipendente
	F2.1.3	Origine obiettivo	0: Peso visualizzato 1: Peso lordo
	F2.1.4	Chiusura obiettivo	0: Disabilitato 1: Abilitato
	F2.2	Valori obiettivo	
	F2.2.1	Obiettivo	xxxxxxx
	F2.2.2	- Tolleranza	xxxxxxx
	F2.2.3	+ Tolleranza	xxxxxxx
	F2.2.4	Versamento	xxxxxxx
	F2.2.5	Alimentazione di precisione	xxxxxxx
	F2.3	Comparatori	

Codice F	Nome descrittivo	Selezioni e valori
F2.3.1	Origine comparatore 1	0: Disabilitato 1: Peso visualizzato 2: Peso lordo 3: Velocità 4: ABS Peso visualizzato 5: ABS Velcotà
F2.3.2	Comparatore 1 attivo	0: < (minore di) 1: <= (minore o uguale a) 2: = (uguale a) 3: > (maggiore di) 4: >= (maggiore o uguale a) 5: <> (diverso da) 6: _< >_ (esterno alla gamma) 7: >_< (compreso nella gamma)
F2.3.3	Limite comparatore 1	xxxxxxx
F2.3.4	Limite superiore comparatore 1	xxxxxxx
F2.3.5	Origine comparatore 2	0: Disabilitato 1: Peso visualizzato 2: Peso lordo 3: Velocità 4: ABS Peso visualizzato 5: ABS Velcotà
F2.3.6	Comparatore 2 attivo	0: < (minore di) 1: <= (minore o uguale a) 2: = (uguale a) 3: > (maggiore di) 4: >= (maggiore o uguale a) 5: <> (diverso da) 6: _< >_ (esterno alla gamma) 7: >_< (compreso nella gamma)
F2.3.7	Limite comparatore 2	xxxxxxx
F2.3.8	Limite superiore comparatore 2	xxxxxxx
F2.3.9	Origine comparatore 3	0: Disabilitato 1: Peso visualizzato 2: Peso lordo 3: Velocità 4: ABS Peso visualizzato 5: ABS Velcotà

Codice F	Nome descrittivo	Selezioni e valori
F2.3.10	Comparatore 3 attivo	0: < (minore di) 1: <= (minore o uguale a) 2: = (uguale a) 3: > (maggiore di) 4: >= (maggiore o uguale a) 5: <> (diverso da) 6: _<>_ (esterno alla gamma) 7: >_< (compreso nella gamma)
F2.3.11	Limite comparatore 3	xxxxxxx
F2.3.12	Limite superiore comparatore 3	xxxxxxx
F2.4	I/O discreto	
F2.4.1	Ingressi discreti	
F2.4.1.1	Polarità ingresso 1	0: + True 1: - True
F2.4.1.2	Assegnazione ingresso 1	0: Nessuna 1: Cancella tara 2: Tastierino disabilitato 3: Stampa 4: Tara 5: Annulla obiettivo 6: Avvio obiettivo 7: Zero 8: Disattiva display/tastierino 9: SICS – comando S 10: SICS – comando SI 11: SICS – comando SIR 12: Disattiva allarme
F2.4.1.3	Polarità ingresso 2	0: + True 1: - True
F2.4.1.4	Assegnazione ingresso 2	0: Nessuna 1: Cancella tara 2: Tastierino disabilitato 3: Stampa 4: Tara 5: Annulla obiettivo 6: Avvio obiettivo 7: Zero 8: Disattiva display/tastierino 9: SICS – comando S 10: SICS – comando SI 11: SICS – comando SIR 12: Disattiva allarme

	Codice F	Nome descrittivo	Selezioni e valori
	F2.4.2	Uscite discrete	
	F2.4.2.1	Assegnazione uscita 1	0: Nessuna 1: Centro di zero 2: Comparatore 1 3: Comparator 2 4: Comparatore 3 5: Alimentazione rapida 6: Alimentazione 7: Nella tolleranza 8: Movimento 9: Netto 10: Sovracapacità 11: Sotto lo zero 12: Allarme 13: Pronto
	F2.4.2.2	Assegnazione uscita 2	
	F2.4.2.3	Assegnazione uscita 3	
	F2.4.2.4	Assegnazione uscita 4	
F2.5	Reimpostazione applicazione		
F3 - Terminale	F3.1	Numero di serie	
	F3.1.1	Numero di serie	xxxxxxx
	F3.2	Salvaschermo	
	F3.2.1	Salvaschermo	0: Disabilitato 1: 1 minuto 2: 5 minuti 3: 10 minuti 4: Peso – 1 minuto 5: Peso – 5 minuti 6: Peso – 10 minuti
	F3.3	Regione	
	F3.3.1	Lingua menu	0: Inglese 1: Codice "F" 2: Francese 3: Tedesco 4: Italiano 5: Spagnolo
	F3.3.2	Lingua impostazione	0: Inglese 1: Codici "F"
	F3.4	Utente	
	F3.4.1	Protezione tramite password	0: Disabilitato 1: Abilitato
	F3.4.2	Password	xxxxxx
	F3.5	Tasti menu	
	F3.5.1	Accesso taratura	0: Disabilitato
	F3.5.2	Accesso obiettivo	1: Abilitato

	Codice F	Nome descrittivo	Selezioni e valori
	F3.5.3	Accesso comparatore	
	F3.6	Reimpostazione terminale	
F4 - Comunicazioni	F4.1	Modello uscita	
	F4.1.1	Formato	0: Visualizzazione solo peso 1: G-T-N riga singola 2: G-T-N righe multiple
	F4.1.2	Stampa nome bilancia	0: Disabilitato 1: Abilitato
	F4.2	Connessioni	
	F4.2.1	Assegnazione COM1	0 – Nessuna 1 – Uscita continua 2 – Uscita estesa continua 3 – Uscita a richiesta 4 – SICS 5 – Accesso variabile 6 -- Pannello frontale
	F4.2.1.1	Somma di controllo COM1	0: Disabilitato 1: Abilitato
	F4.2.2	Assegnazione COM2	0 – Nessuna 1 – Uscita continua 2 – Uscita estesa continua 3 – Uscita a richiesta 4 – SICS 7 -- Modbus RTU
	F4.2.2.1	Somma di controllo COM2	0: Disabilitato 1: Abilitato
	F4.3	Seriale	
	F4.3.1	COM1	
	F4.3.1.1	Velocità baud COM1	0: 300 1: 600 2: 1200 3: 2400 4: 4800 5: 9600 6: 19200 7: 38400 8: 57600 9: 115200
	F4.3.1.2	Bit di dati COM1	0: 7 1: 8

Codice F	Nome descrittivo	Selezioni e valori
F4.3.1.3	Parità COM1	0: Nessuna 1: Pari 2: Dispari
F4.3.2	COM2	
F4.3.2.1	Velocità baud COM2	0: 300 1: 600 2: 1200 3: 2400 4: 4800 5: 9600 6: 19200 7: 38400 8: 57600 9: 115200
F4.3.2.2	Bit di dati COM2	0: 7 1: 8
F4.3.2.3	Parità COM2	0: Nessuna 1: Pari 2: Dispari
F4.3.2.4	Interfaccia COM2	0: RS232 1: RS485
F4.3.2.5	Indirizzo Modbus RTU	xxx
F4.4	Tipo di PLC	
	Tipo di PLC	0: Nessuna 1: ControlNet 2: PROFIBUS 3: EtherNet/IP o Modbus TCP 4: DeviceNet 5: A-B RIO 6: Uscita analogica
F4.4.1	PLC - Uscita analogica	
F4.4.1.1	Origine	0: Nessuna 1: Peso visualizzato 2: Peso lordo 3: Velocità 4: ABS Peso visualizzato 5: ABS Velocità
F4.4.1.2	Valore zero	xxxxxxx
F4.4.1.3	Valore intervallo intero	xxxxxxx
F4.4.1.4	Taratura uscita	

Codice F	Nome descrittivo	Selezioni e valori
F4.4.1	PLC – A-B RIO	
F4.4.1.5	Indirizzo nodo	xxx
F4.4.1.6	Quarto iniziale	1: 1 2: 2 3: 3 4: 4
F4.4.1.7	Ultimo rack	0: Disabilitato 1: Abilitato
F4.4.1.8	Velocità dati	0: 57600 1: 115200 2: 230400
F4.4.2	Formato dati – A-B RIO	
F4.4.2.1	Formato	0: Divisione 1: Virgola mobile 2: Intero
F4.4.2.2	Ordine byte	0: Scambio byte 1: Storico 2: Scambio termini
F4.4.1	PLC - PROFIBUS	
F4.4.1.5	Indirizzo nodo	xxx
F4.4.2	Formato dati – PROFIBUS	
F4.4.2.1	Formato	0: Divisione 1: Virgola mobile 2: Intero
F4.4.2.2	Ordine byte	0: Scambio byte 1: Standard 2: Scambio termini 3: Scambio termini doppi
F4.4.1	PLC – DeviceNet	
F4.4.1.5	Indirizzo nodo	xxx
F4.4.1.9	Velocità dati	0: 125K 1: 250K 2: 500K
F4.4.2	Formato dati – DeviceNet	
F4.4.2.1	Formato	0: Divisione 1: Virgola mobile 2: Intero
F4.4.2.2	Ordine byte	0: Scambio byte 1: Standard 2: Scambio termini 3: Scambio termini doppi

Codice F	Nome descrittivo	Selezioni e valori
F4.4.1	PLC – EtherNet/IP, Modbus TCP	
F4.4.1.14	ID MAC	xx-xx-xx-xx-xx-xx
F4.4.1.10	Client DHCP	0: Disabilitato 1: Abilitato
F4.4.1.11	Indirizzo IP	xxx.xxx.xxx.xxx
F4.4.1.12	Subnet mask	xxx.xxx.xxx.xxx
F4.4.1.13	Gateway	xxx.xxx.xxx.xxx
F4.4.2	Formato dati – EtherNet/IP, Modbus TCP	
F4.4.2.1	Formato	0: Divisione 1: Virgola mobile 2: Intero
F4.4.2.2	Ordine byte	0: Scambio byte 1: Standard 2: Scambio termini 3: Scambio termini doppi
F4.4.1	PLC -- ControlNet	
F4.4.1.5	Indirizzo nodo	xxx
F4.4.2	Formato dati -- ControlNet	
F4.4.2.1	Formato	0: Divisione 1: Virgola mobile 2: Intero
F4.4.2.2	Ordine byte	0: Scambio byte 1: Standard 2: Scambio termini 3: Scambio termini doppi
4.4.1	PLC – CC-Link	
4.4.1.5	Indirizzo nodo	0 – 63
4.4.1.9	Velocità dei dati	0: 125 Kb 1: 625 Kb 2: 2.5 Mb 3: 5 Mb 4: 10 Mb
4.4.2	Formato dati – CC-Link	
4.4.2.1	Formato	0: Divisione 2: Intero

	Codice F	Nome descrittivo	Selezioni e valori
	4.4.2.2	Ordine byte	1: Standard [Il valore non può essere modificato]
	F4.5	Reimpostazione comunicazione	
F5 - Manutenzione	F5.1	Diagnostica della bilancia	
	F5.1.1	Uscita cella di carico	123456
	F5.1.2	Valori di taratura	
	F5.1.2.1	Conteggi zero	xxxxxxx
	F5.1.2.2	Carico di prova 1	xxxxxxx
	F5.1.2.3	Conteggi carico di prova 1	xxxxxxx
	F5.1.2.4	Carico di prova 2	xxxxxxx
	F5.1.2.5	Conteggi carico di prova 2	xxxxxxx
	F5.1.3	Statistiche	
	F5.1.3.1	Pesate	xxxxxxx
	F5.1.3.2	Sovraccarichi	xxxxxxx
	F5.1.3.3	Peso di picco	xxxxxxx
	F5.1.3.4	Comandi zero	xxxxxxx
	F5.1.3.5	Errori zero	xxxxxxx
	F5.2	Test seriale	
	F5.2.1	Test COM 1	
	F5.2.2	Test COM 2	
	F5.3	Test I/O discreto	
	F5.4	Prova display	
	F5.5	Installazione aggiornamento software	
F5.6	Reimpostazione globale		

C. Comunicazioni

C.1. Parametri dell'interfaccia seriale

Con i terminali IND131 e IND331 è supportata una porta seriale standard e una porta seriale opzionale. Sono designate come COM1 (porta standard sulla scheda PCB principale) e COM2 (opzionale).

COM1 fornisce solo un'interfaccia RS-232. L'interfaccia RS-232 è trifilare (TDZ, RXD e GND) senza handshake. In questa porta è disponibile anche un'alimentazione CC a 5 Volt.

La porta **COM2** opzionale fornisce interfacce RS-232 e RS-485. L'interfaccia RS-232 è trifilare (TDZ, RXD e GND) senza handshake. Il collegamento RS-485 è rappresentato da un'interfaccia bifilare, che supporta la comunicazione multi-punto con indirizzamento, con Modbus RTU. La porta deve essere selezionata per l'utilizzo come RS-232 o RS-485, a causa dei differenti requisiti di funzionamento delle interfacce.

Il framing è programmabile nella modalità impostazione. Il framing può essere:

- 1 bit di inizio
- 7 o 8 bit di dati ASCII (selezionabile)
- 0 o 1 bit di parità (nessuno, pari o dispari)
- 1 bit di arresto

La velocità di trasmissione può essere configurata da 300 a 115,2 Kbaud e può essere anche configurato un carattere somma di controllo quando si utilizza una delle stringhe di uscita continua standard.

Sulle porte seriali, i terminali IND131 e IND331 supportano le seguenti funzioni:

- Uscita a richiesta con ingresso CTPZ
- Uscita continua con ingresso CTPZ
- Uscita continua estesa con ingresso CTPZ
- SICS (livello 0 e livello 1)
- Accesso variabile (solo COM1)
- Pannello frontale (solo COM1)
- Modbus RTU (solo COM2)

La porta COM1 si utilizza anche per il trasferimento del nuovo firmware sul terminale.

C.2. Modalità di uscita a richiesta

La modalità di uscita a richiesta trasmette i dati solo quando il terminale riceve una richiesta di stampa. Le richieste di stampa vengono inviate ai terminali IND131 e IND331 nelle seguenti circostanze:

- l'operatore preme STAMPA
- viene selezionato un ingresso discreto quando viene attivata la stampa
- viene inviato un "P" ASCII attraverso una porta continua o a richiesta
- viene abilitata la stampa automatica e vengono soddisfatte tutte le condizioni per la stampa automatica
- viene ricevuto un comando PLC di stampa
- viene inviato un comando di stampa tramite accesso variabile condiviso

All'attivazione, i dati vengono trasmessi in una stringa programmata nella parte dell'impostazione relativa al modello di uscita. La modalità a richiesta viene utilizzata generalmente per l'invio di dati a una stampante o un PC su base transazionale.

C.2.1. Modelli di uscite

I terminali IND131 e IN331 forniscono la possibilità di scelta tra tre tipi di formati di uscita differenti (modelli) per definire la stringa di dati da trasmettere. A ciascuno di questi modelli, inoltre, può essere aggiunto il campo ID bilancia tramite la selezione di un'impostazione. Gli stessi dati verranno inviati sia a COM1 che a COM2 se entrambe le porte sono programmate per l'uscita a richiesta. Non è possibile inviare una stringa di dati differente dalle due porte. Ogni riga di dati termina con <CR><LF>. Di seguito si riportano esempi per ogni modello:

GTN - righe multiple

```
29.94 kg
10,32 kg T
19,62 kg NET
```

```
Bilancia 1
29.94 kg
10,32 kg T
19,62 kg NET
```

GTN - riga singola

```
29,94 kg 10,32 kg T 19,62 kg NET
```

```
Bilancia 1 29,94 kg 10,32 kg T 19,62 kg NET
```

Peso visualizzato (solo lordo - senza tara) o (peso netto - tara acquisita)

```
29.94 kg
```

```
Bilancia 1 29,94 kg
```

```
0
```

```
19,62 kg NET
```

```
Bilancia 1 19,62 kg NET
```

C.3. Modalità di uscita continua

La modalità di uscita continua dei terminali IND131 e IND331 può essere utilizzata per inviare continuamente informazioni relative ai dati di peso e stato della bilancia a un dispositivo remoto, ad esempio un PC o un display remoto.

C.3.1. Uscita continua standard

L'uscita continua può essere assegnata a COM1 o COM2. È possibile abilitare o disabilitare un carattere somma di controllo con uscita continua. Una stringa di dati viene emessa circa 20 volte al secondo per velocità di trasmissione superiori a 4800 baud. Se si seleziona una velocità di trasferimento inferiore a 4800 baud, la velocità di uscita sarà inferiore. A 300 baud, la velocità di uscita è circa 2 al secondo. I dati consistono in 17 o 18 byte, come mostrato nella Tabella D-1.

Le cifre non significative relative a dati di peso e tara vengono trasmesse come spazi. La modalità di uscita continua è compatibile con i prodotti METTLER TOLEDO che richiedono dati ponderali in tempo reale. La Tabella D-1 mostra il formato dell'uscita continua standard.

Tabella C-1: Formato uscita continua standard

Carattere	Stato ²				Peso indicato ³					Peso tara ⁴					17	18		
	1	2	3	4	5	6	7	8	9	10	11	12	13	14			15	16
Dati	STX ¹	SWA	SWB	SWC	MSD	-	-	-	-	LSD	MSD	-	-	-	-	LSD	CR ⁵	CHK ⁶

■ Note sul formato uscita continua:

1. Carattere ASCII di inizio testo (02 esadecimale), sempre trasmesso.
2. Parole di stato A, B e C. Per i dettagli della struttura, fare riferimento alle Tabelle D-2, D-3 e D-4.
3. Peso visualizzato. Peso lordo o netto. Sei cifre, senza virgole decimali né segni. Gli zero iniziali non significativi vengono sostituiti da spazi.
4. Peso della tara. Sei cifre dei dati ponderali della tara. Nessuna virgola decimale nel campo.
5. Carattere ASCII di ritorno a capo <CR> (0D esadecimale).
6. Somma di controllo, trasmessa solo se abilitata nell'impostazione. La somma di controllo viene utilizzata per rilevare errori nella trasmissione di dati. La somma di controllo viene definita il complemento a due dei sette bit meno significativi della somma binaria di tutti i caratteri che precedono il carattere somma di controllo, compresi i caratteri <STX> e <CR>.

Per ulteriori dettagli sui bit di stato per uscita continua standard, far riferimento alle Tabelle D-2, D-3 e D-4.

Tabella C-2: Definizioni del bit di stato A

Bit 2, 1 e 0			
2	1	0	Posizione della virgola decimale
0	0	0	XXXXX00
0	0	1	XXXXX0

Bit 2, 1 e 0			
0	1	0	XXXXXX
0	1	1	XXXXX.X
1	0	0	XXXX.XX
1	0	1	XXX.XXX
1	1	0	XX.XXXX
1	1	1	X.XXXXX
Bit 3 e 4			
4	3	Codice build	
0	1	X1	
1	0	X2	
1	1	X5	
Bit 5			Sempre = 1
Bit 6			Sempre = 0

Tabella C-3: Definizioni del bit di stato B

Bit di stato	Funzione
Bit 0	Lordo = 0, Netto = 1
Bit 1	Segno, Positivo = 0, Negativo = 1
Bit 2	Fuori gamma = 1 (al di sopra della portata o al di sotto dello zero)
Bit 3	Movimento = 1, Stabilità = 0
Bit 4	lb = 0, kg = 1 (v. anche bit di stato 3, bit 0-2)
Bit 5	Sempre = 1
Bit 6	Zero non catturato dopo l'accensione = 1

Tabella C-4: Definizioni del bit di stato C

Bit 2, 1 e 0			Descrizione del peso
2	1	0	
0	0	0	lb o kg, selezionato dal byte di stato B, bit 4
0	0	1	grammi (g)
0	1	0	tonnellate metriche (t)
0	1	1	non utilizzato
1	0	0	non utilizzato
1	0	1	non utilizzato

Bit 2, 1 e 0			Descrizione del peso
2	1	0	
1	1	1	tonnellate (ton)
1	1	1	nessuna unità di misura
Bit 3			Richiesta di stampa = 1
Bit 4			Espansione dati × 10 = 1, Normale = 0
Bit 5			Sempre = 1
Bit 6			Sempre = 0

C.3.2. Uscita continua-estesa

L'uscita continua estesa è una stringa di messaggio a 24 byte che costituisce un'estensione del formato di uscita continua a 17 byte standard. I byte supplementari servono a fornire un indirizzo del nodo e, opzionalmente, bit per applicazioni personalizzate. È selezionabile un carattere somma di controllo.

I terminali IND131 e IND331 supportano solo l'applicazione punto-punto del formato continuo esteso. L'applicazione multi-drop non è supportata.

La Tabella D-5 descrive il formato uscita continua estesa. L'uscita assume il seguente formato:

<SOH><ADR><SB-1><SB-2><SB-3><SB-4><WWWWWWWWW><TTTTTTT><CR><CKS>

Tabella C-5: Formato dell'uscita estesa continua

Carattere	Stato						Peso visualizzato									Peso della tara									
	1	2	3	4	5	6	7	8	9	10	11	12	13	14	15	16	17	18	19	20	21	22	23	24	25
Dati	SOH	ADR	SB1	SB2	SB3	SB4	W	W	W	W	W	W	W	W	W	T	T	T	T	T	T	T	T	CR	CKS
Nota	A	B	C				D									E								F	G

■ Note sul formato uscita continua estesa

- Carattere ASCII di inizio intestazione <SOH> (01xh)
- Carattere indirizzo sempre presente. L'indirizzo è sempre "1" (31xh).
- Byte di stato da 1 a 4. Fare riferimento alle Tabelle D-6, D-7, D-8 e D-9.
- Peso visualizzato (lordo o netto). Nove (9) cifre ASCII compreso segno negativo e virgola decimale. Gli zero iniziali sono impostati su spazi (20H). Un segno meno (2DH) viene inviato subito prima del MSD per i pesi negativi. Le cifre inviate quando i dati non sono validi possono essere peso, zeri o spazi (devono essere ignorati dal dispositivo ricevente). Questo campo contiene anche codici di errore asincroni, quando è impostato il bit di dati non validi.
- Peso della tara. Otto (8) cifre ASCII compresa la virgola decimale. Gli zeri iniziali sono impostati su spazi (20xh).
- Ritorno a capo ASCII <CR> (0Dxh).
- Somma di controllo opzionale. Questo carattere è il complemento del due della somma dei 7 bit meno significativi di tutti i caratteri precedenti, incluso <SOH> e <CR>. Il carattere somma di controllo viene trasmesso con la stessa parità di tutti gli altri caratteri.

Nelle Tabelle D-6, D-7, D-8 e D-9 sono indicate le funzioni dei byte di stato 1, 2, 3 e 4.

Tabella C-6: Definizioni del byte di stato 1

Bit 3	Bit 2	Bit 1	Bit 0	Unità di misura
0	0	0	0	Nessuna
0	0	0	1	libbre
0	0	1	0	chilogrammi
0	0	1	1	grammi
0	1	0	0	tonnellate metriche
0	1	0	1	tonnellate
0	1	1	0	Non utilizzato
0	1	1	1	Non utilizzato
1	0	0	0	Non utilizzato
1	0	0	1	Non utilizzato
1	0	1	0	Non utilizzato
1	0	1	1	Non utilizzato
1	1	0	0	Non utilizzato
1	1	0	1	Non utilizzato
1	1	1	0	Non utilizzato
1	1	1	1	Non utilizzato
Bit 4		Centro di zero = 1		
Bit 5		Sempre = 1		
Bit 6		Peso in movimento = 1		

Tabella C-7: Definizioni del byte di stato 2

Bit	Descrizione	
Bit 0	Modalità lordo o netto, Netto = 1	
Bit 2	Bit 1	Tipo di tara
0	0	Nessuna tara
0	1	Tara semiautomatica
1	0	Tara preimpostata
1	1	Non utilizzato
Bit 3	Sempre = 0	
Bit 4	Sempre = 0	
Bit 5	Sempre = 1	
Bit 6	Espanso per x10 = 1	

Tabella C-8: Definizioni del byte di stato 3

Bit	Descrizione
0	Dati non validi = 1

Bit	Descrizione
1	Fuori gamma sotto lo zero = 1
2	Fuori gamma sopra la portata = 1
3	All'accensione (zero non catturato) = 1
4	Stampa avviata = 1
5	Sempre = 1
6	Non utilizzato

Tabella C-9: Definizioni del byte di stato 4

Bit	Descrizione
0	Sempre = 0
1	Sempre = 0
2	Sempre = 0
3	Sempre = 0
4	Sempre = 0
5	Sempre = 1
6	Sempre = 0

- Note sull'uscita continua estesa supplementare
- Il bit Dati non validi nel Byte di stato 3 indica un valore di superamento della portata, una condizione sotto zero o altre condizioni indicanti che il valore ponderale può non essere valido. Qualunque dispositivo che legge l'uscita continua deve monitorare il bit Dati non validi e gestire i dati adeguatamente.
- I bit applicazione in Byte di stato 4 sono utilizzati per funzioni specifiche da altri terminali e non si utilizzano nei terminali IND131 o IND331.
- Oltre all'impostazione del bit Dati non validi a 1 in Byte di stato 3, quando non sono disponibili dati ponderali, il campo dati ponderali indicato può essere sostituito da un codice di errore asincrono. Il campo ponderale di 9 caratteri è sostituito con il seguente formato dati del codice di errore:

Carattere campo ponderale indicato	Descrizione
1	Sempre "E" (45xh), indicante un messaggio di errore
2 – 5	Origine errore
6 – 7	Codice errore
8 – 9	Spazio (20 Hex)

C.4. CTPZ

Quando si programma una porta seriale come uscita a richiesta, continua o continua estesa, la modalità di immissione CTPZ viene assegnata automaticamente. La modalità di ingresso CTPZ

fornisce a un dispositivo seriale remoto un metodo per l'attivazione di varie funzioni di base quando al terminale viene inviato un carattere di comando. Non è necessario un carattere di terminazione. I caratteri di comando ASCII remoto includono:

- C: riporta la bilancia al lordo
- T: riporta la bilancia alla tara (effetto del pulsante tara)
- P: avvia un comando di stampa
- Z: azzerla la bilancia

Tutti gli altri caratteri vengono ignorati.

- I caratteri di comando ASCII devono essere inviati in lettere maiuscole.

Esempio

Per avviare l'effetto del pulsante tara, programmare il terminale per l'uscita a richiesta o continua per una porta specifica, programmare i parametri della porta seriale in modo che corrispondano all'altro dispositivo e quindi inviare il carattere ASCII "T".

C.5. Protocollo SICS (Standard Interface Command Set)

I terminali IND131 e IND331 supportano il protocollo MT-SICS (Standard Interface Command Set) METTLER TOLEDO, diviso in quattro livelli (0, 1, 2, 3), a seconda della funzionalità del dispositivo. Questi terminali supportano parti di livello 0 e 1:

- MT-SICS livello 0: set di comandi per il dispositivo più semplice.
- MT-SICS livello 1: estensione del set di comandi per dispositivi standard.

Una caratteristica di questa interfaccia è che i comandi combinati in livelli 0 e 1 MT-SICS sono identici per tutti i dispositivi. Sia il più semplice dispositivo di pesa che la stazione di pesa più complessa sono in grado di riconoscere i comandi dei livelli 0 e 1 MS-SICS.

C.5.1. Numero di versione di MT-SICS

Ciascun livello di MT-SICS ha il proprio numero di versione, che può essere richiesto con il comando I1 dal livello 0. Questo terminale supporta:

- MT-SICS livello 0, versione 2.2x (tranne il comando ZI)
- MT-SICS livello 1, versione 2.2x (tranne i comandi D, DW e K)

C.5.2. Formato comandi

Ogni comando ricevuto dal terminale tramite l'interfaccia SICS viene confermato tramite una risposta al dispositivo trasmittente. I comandi e le risposte sono stringhe di dati di formato fisso. I comandi inviati al terminale includono uno o più caratteri del set di caratteri ASCII. I comandi devono essere in maiuscole.

I parametri del comando devono essere separati l'uno dall'altro e dal nome del comando tramite uno spazio (20xh); negli esempi riportati in questo paragrafo, lo spazio è rappresentato come _).

Ogni comando deve terminare con <CR><LF> (0Dxh, 0Axh).

I caratteri <CR> and <LF>, che possono essere immessi con il tasto di invio (**ENTER** o **RETURN**) della maggior parte dei tastierini dei terminali PC, non sono mostrati in questa descrizione; è essenziale, tuttavia, che siano inclusi per la comunicazione con il terminale.

Esempio

Comando per effettuare la tara nel terminale:

"TA_20.00_lb" (i caratteri di terminazione <CR><LF> del comando non sono mostrati)

C.5.3. Formati di risposta

Tutte le risposte inviate dal terminale al dispositivo trasmittente per confermare i comandi ricevuti hanno uno dei seguenti formati:

- Risposta con valore ponderale
- Risposta senza valore ponderale
- Messaggio di errore

C.5.3.1. Formato della risposta con valore ponderale

Una descrizione generale della risposta con valore ponderale è la seguente:

ID	___	Stato	___	Valore peso	___	Unità di misura	C_R	L_F
1-2		1		10		1-3		
caratteri		carattere		caratteri		caratteri		

ID: identificazione della risposta.

___ – Spazio (20xh)

Status: stato del terminale. Fare riferimento alla descrizione dei comandi e delle risposte.

Valore ponderale: risultato della pesata, mostrato come numero a 10 cifre, incluso il segno che precede la prima cifra. Il valore ponderale appare giustificato a destra. Gli zeri iniziali vengono soppressi, a eccezione dello zero a sinistra della virgola decimale.

Unità di misura: unità di misura ponderale visualizzata.

CR: ritorno carrello (0Dxh).

LF: avanzamento riga (0Axh).

Commento: i caratteri <CR> e <LF> non verranno mostrati in questa descrizione.

Esempio

Risposta con un valore ponderale stabile di 0,256 kg:

S _ S _ _ _ _ _ 0.256 _ kg

C.5.3.2. Formato della risposta senza valore ponderale

Una descrizione generale della risposta senza valore ponderale è la seguente:

```

ID      ID   ___  Stato   ___  Parametri  CR  LF
  |      |
  1-4   |
caratteri |
          |
          1
          |
          carattere
  
```

ID: identificazione della risposta.

___ – Spazio (20xh)

Status: stato del terminale. Fare riferimento alla descrizione dei comandi e delle risposte.

Parametri: codice di risposta dipendente da comando.

CR: ritorno carrello (ODxh)

LF: avanzamento riga (OAxh).

Commento: i caratteri <CR> e <LF> non verranno mostrati in questa descrizione.

```

ID  CR  LF
  
```

C.5.3.3. Formato del messaggio di errore

Esistono tre messaggi di errore differenti. L'identificazione comprende sempre due caratteri:

- ES: errore di sintassi
Il terminale non ha riconosciuto il comando ricevuto.
- ET: errore di trasmissione
La bilancia ha ricevuto un comando "erroneo", ad esempio un errore di parità.
- EL: errore logico
Il terminale non è in grado di eseguire il comando ricevuto.
- CR: ritorno carrello (ODxh)
- LF: avanzamento riga (OAxh).

Commento: i caratteri <CR> e <LF> non verranno mostrati in questa descrizione.

C.5.4. Consigli per il programmatore

Di seguito si riportano alcuni consigli per la creazione di una comunicazione solida con il terminale tramite il protocollo SCIS.

C.5.4.1. Comando e risposta

Aumentare l'affidabilità del software applicativo facendo in modo che il programma valuti la risposta del terminale a un comando. La risposta costituisce la conferma che il terminale ha ricevuto il comando.

C.5.4.2. Reimposta

Quando viene stabilita una comunicazione tra il terminale e il sistema, inviare un comando di reimpostazione al terminale per abilitare un avvio da un determinato stato. Quando si accende o si spegne il terminale o il sistema, è possibile che vengano inviati o ricevuti caratteri erranei.

C.5.4.3. Virgolette (" ")

Le virgolette incluse nelle risposte al comando vengono utilizzate per la designazione di campi e vengono sempre inviate.

C.5.5. Comandi e risposte MT-SICS livello 0

Il terminale riceve un comando dal sistema di elaborazione e conferma la ricezione del comando con una risposta appropriata. Nei paragrafi seguenti è riportata una descrizione dettagliata del set di comandi in ordine alfabetico con le risposte associate. I comandi e le risposte terminano con <CR> e <LF>. Questi caratteri di terminazione non vengono mostrati nella seguente descrizione, ma devono sempre essere immessi con i comandi o inviati con le risposte.

Sono supportati i seguenti comandi di livello 0 MS-SICS:

I0	Richiesta di tutti i comandi MT-SICS implementati
I1	Richiesta livello MT-SICS e versioni MT-SICS
I2	Richiesta dati bilancia
I3	Richiesta versione software della bilancia e numero di definizione tipo
I4	Richiesta numero di serie
S	Invio valore ponderale stabile
SI	Invio immediato valore ponderale
SIR	Invio immediato valore ponderale e ripetizione
Z	Zero
@	Reimpostazione (cancellazione buffer seriale)

Di seguito vengono riportate informazioni dettagliate di tali comandi di livello 0.

C.5.5.1. I0: RICHIESTA DI TUTTI I COMANDI MT-SICS IMPLEMENTATI

Comando:	I0	
Risposta:	I0_B_0_"I0"	Comando "I0" livello 0 implementato
	I0_B_0_"I1"	Comando "I1" livello 0 implementato
	I0_B_0_"I2"	Comando "I2" livello 0 implementato
	I0_B_0_"I3"	Comando "I3" livello 0 implementato
	I0_B_0_"I4"	Comando "I4" livello 0 implementato
	I0_B_0_"S"	Comando "S" livello 0 implementato
	I0_B_0_"SI"	Comando "SI" livello 0 implementato
	I0_B_0_"SIR"	Comando "SIR" livello 0 implementato
	I0_B_0_"Z"	Comando "Z" livello 0 implementato
	I0_B_0_"@"	Comando "@" livello 0 implementato
	I0_B_0_"SR"	Comando "SR" livello 1 implementato
	I0_B_0_"T"	Comando "T" livello 1 implementato
	I0_B_0_"TA"	Comando "TA" livello 1 implementato
	I0_B_0_"TAC"	Comando "TAC" livello 1 implementato
Risposta:	I0_A_1_"TI"	Comando "TI" livello 1 implementato (ultimo comando)
Risposta:	I0_I	Impossibile eseguire il comando in questo momento.

C.5.5.2. I1: RICHIESTA LIVELLO MT-SICS E VERSIONI MT-SICS

Comando: I1
 Risposta: I1_A_ " " _"2.2x"_"2.2x"_" " " "
 "" Nessun livello pienamente implementato
 2.2x Livello 0, versione V2.2x
 2.2x Livello 1, versione V2.2x
 "" Nessun comando MT-SICS 2
 "" Nessun comando MT-SICS 3
 Risposta: I1_I Comando riconosciuto ma al momento non eseguibile.

Commenti

- Per il livello MT-SICS, vengono elencati solo livelli pienamente implementati. In questo caso, né il livello 0 né il livello 1 erano pienamente implementati, per cui il livello non è specificato.
- Nel caso della versione MT-SICS, vengono specificati tutti i livelli, anche quelli solo parzialmente implementati.

C.5.5.3. I2: RICHIESTA DATI

Comando: I2
 Risposta: I2_A_"IND131,IND331_Standard_50.00_kg"
 IND131,IND331 Numero del modello del terminale
 Standard Funzionalità standard
 50,00 kg Portata e unità di misura principale della bilancia
 Risposta: I2_I Comando riconosciuto ma al momento non eseguibile.

Commenti

- Il numero di caratteri nel campo di "testo" dipende dalla portata della bilancia.

C.5.5.4. I3 – RICHIESTA VERSIONE SW

Comando: I3
 Risposta: I3_A_"1.00"
 1.00 Versione firmware del terminale
 Risposta: I3_I Comando riconosciuto ma al momento non eseguibile.

Commento

- Il numero di caratteri di "testo" dipende dal livello di revisione.

C.5.5.5. I4 – RICHIESTA DEL NUMERO SERIALE

Comando: I4
 Risposta: I4_A_"123456"
 123456 Numero di serie del terminale
 Risposta: I4_I Comando riconosciuto ma al momento non eseguibile.

Commenti

- La risposta del numero seriale è il contenuto della variabile (#301) del numero seriale del terminale immesso nell'impostazione.

C.5.5.6. S – INVIO VALORE PONDERALE STABILE

Comando: S
Risposta: S_S_ _ _ _ 436.2_lb
436.2 peso visualizzato stabile
libbra unità di misura ponderale
Risposta: S_I Comando riconosciuto ma al momento non eseguibile.
Risposta: S_+ Terminale nella gamma di sovraccarico.
Risposta: S_- Terminale nella gamma di sottocarico.

Commenti

- Dopo la ricezione di un comando "S", il terminale attende fino a 3 secondi che il movimento termini. Se il movimento non si stabilizza entro questo lasso di tempo, il comando viene annullato e viene inviata la risposta S_I.

C.5.5.7. SI: INVIO IMMEDIATO DEL VALORE PONDERALE

Comando: SI
Risposta: S_S_ _ _ _ 436.2_lb Valore ponderale stabile.
Risposta: S_D_ _ _ _ 436.2_lb Valore ponderale non stabile (dinamico).
Risposta: S_I Comando riconosciuto ma al momento non eseguibile.
Risposta: S_+ Terminale nella gamma di sovraccarico.
Risposta: S_- Terminale nella gamma di sottocarico.

Commenti

- La risposta al comando SI è l'ultimo valore ponderale interno (stabile o dinamico) prima della ricezione del comando "SI".

C.5.5.8. SI: INVIO IMMEDIATO VALORE PONDERALE E RIPETIZIONE

Comando: SIR
Risposta: S_S_ _ _ _ 436.2_lb Valore ponderale stabile.
Risposta: S_D_ _ _ _ 436.2_lb Valore ponderale non stabile (dinamico).
Risposta: S_I Comando riconosciuto ma al momento non eseguibile.
Risposta: S_+ Terminale nella gamma di sovraccarico.
Risposta: S_- Terminale nella gamma di sottocarico.

Esempio

Comando: SIR
Risposta: S_D_ _ _ _ 129.07_kg
S_D_ _ _ _ 129.09_kg
S_S_ _ _ _ 129.09_kg
S_S_ _ _ _ 129.09_kg
S_D_ _ _ _ 114,87_kg
... La bilancia continua a inviare valori ponderali stabili o dinamici

Commenti

- Il comando SIR viene sovrascritto e annullato dai comandi S, SI, SR e @.
- La velocità di emissione dei dati è pari a circa 10 al secondo.

C.5.5.9.

Z: ZERO

Comando: Z

Risposta: Z_A Comando eseguito, indicante che la bilancia era in modalità lordo, la bilancia era stabile e il peso era incluso nella gamma di cattura dello zero.

Risposta: Z_I Comando riconosciuto ma al momento non eseguibile.

Risposta: Z_+ Gamma impostazione limite superiore zero superata.

Risposta: Z_- Gamma impostazione limite inferiore zero superata.

Commenti

- Il punto zero tarato determinato durante la taratura non è influenzato da questo comando.
- Dopo la ricezione di un comando "Z", il terminale attende fino a 3 secondi che il movimento termini. Se il movimento non si stabilizza entro questo lasso di tempo, il comando viene annullato e viene inviata la risposta Z_I.

C.5.5.10.

@: RESET

Comando: @

Risposta: I4_A_"12345678"

12345678

Numero di serie della bilancia

Commenti

- Reimposta la bilancia alla condizione in cui era dopo l'accensione, ma senza l'esecuzione dell'impostazione dello zero.
- Tutti i comandi in attesa di risposta vengono annullati.
- Il registro delle tare viene cancellato.
- I comandi SIR e SR vengono annullati.
- Il comando di reimpostazione viene eseguito sempre, a meno che non sia impossibile elaborare un comando di reimpostazione ricevuto dal terminale durante la procedura di taratura e di verifica.

C.5.6.**Comandi e risposte MT-SICS livello 1**

Sono disponibili i seguenti comandi di livello 1 MS-SICS:

SR	Invio valore ponderale su cambio peso (invio e ripetizione)
T	Tara
TA	Impostazione o richiesta valore tara preimpostato
TAC	Cancellazione valore tara
TI	Esecuzione immediata della tara

C.5.6.1. SR: INVIO VALORE PONDERALE SU CAMBIO PESO (INVIO E RIPETIZIONE)

Comando:	SR_Value_Unit	
	SR	
Risposta:	S_S_____105.1_lb	Peso stabile corrente.
	S_D_____106,7_lb	Valore ponderale dinamico.
	S_S_____124,3_lb	Valore ponderale stabile successivo.
Risposta:	S_I	Comando riconosciuto ma al momento non eseguibile.
Risposta:	S_L	Comando riconosciuto, parametro non valido.
Risposta:	S_+	Terminale nella gamma di sovraccarico.
Risposta:	S_-	Terminale nella gamma di soffocarico.

Esempio

Comando:	SR_0.50_kg	Invio del valore ponderale stabile corrente seguito da ogni cambio carico ≥ 0.50 kg.
Risposta:	S_S_____100.00_kg	Bilancia stabile.
	S_D_____115.23_kg	Carico superiore a 0,50 kg.
	S_S_____200.00_kg	Bilancia nuovamente stabile.

Commenti

- Comando per inviare una sola volta del peso stabile corrente, poi in continuo, dopo ogni cambio di peso maggiore o uguale a "valore", un valore non stabile (dinamico) seguito dal valore stabile successivo. Se non viene incluso alcun valore preimpostato, il cambio di peso deve essere pari ad almeno il 12% dell'ultimo valore ponderale stabile, minimo = 30d.
- SR viene sovrascritto e annullato dai comandi S, SI, SR, @ e interruzione hardware.
- Se, a seguito di un valore ponderale non stabile (dinamico), non viene raggiunta la stabilità entro l'intervallo di timeout di 3 secondi, viene inviata la risposta "S_I" e quindi un valore ponderale non stabile. Il timeout, quindi, ricomincia dall'inizio.
- Il valore della gamma deve essere immesso nell'unità di misura principale e deve essere compreso nella gamma tra 1d e la portata.

C.5.6.2. T – TARA

Comando:	T	
Risposta:	T_S_____100.00_kg	Tara eseguita, indicante che la bilancia era stabile e il peso era compreso nella gamma di pesata.
Risposta:	T_I	Comando riconosciuto ma al momento non eseguibile.
Risposta:	T_+	Gamma impostazione limite superiore zero superata.
Risposta:	T_-	Gamma impostazione limite inferiore zero superata.

Commenti

- La tara esistente verrà sovrascritta e sostituita dal nuovo valore ponderale della tara preimpostato.
- Dopo la ricezione di un comando "T", il terminale attende fino a 3 secondi che il movimento termini. Se il movimento non si stabilizza entro questo lasso di tempo, il comando viene annullato e viene inviata la risposta T_I.

C.5.6.3. TA: RICHIESTA/IMMISSIONE VALORE TARA

Comando:	TA	Richiesta valore ponderale tara
	TA_Tare Preset Value_Unit	Immissione di un valore tara preimpostato.
Risposta:	TA_A_TareWeightValue_Unit	Valore ponderale della tara corrente.
Risposta:	TA_I	Il valore ponderale della tara attuale non può essere trasferito (al momento il terminale è impegnato nell'esecuzione di altro comando, ad esempio l'impostazione dello zero).
Risposta:	TA_L	Comando riconosciuto, parametro non valido.

Esempio

Comando:	TA_10.00_kg	Carico di una tara preimpostata di 10 kg.
Risposta:	TA_A_10.00_kg	Il valore della tara pari a 10,00 kg è stato accettato.

Commenti

- La tara esistente verrà sovrascritta e sostituita dal nuovo valore ponderale della tara preimpostato.
- Il terminale arrotonderà automaticamente il valore della tara immesso alla leggibilità attuale.
- Il valore preimpostato deve essere immesso nell'unità di misura principale.

C.5.6.4. TAC: CANCELLAZIONE VALORE TARA

Comando:	TAC	
Risposta:	TAC_A	Valore tara creato.
Risposta:	TAC_I	Comando riconosciuto ma al momento non eseguibile.

C.5.6.5. TI: ESECUZIONE IMMEDIATA DELLA TARA

Comando:	TI	
Risposta:	TI_S_WeightValue_Unit	Tara effettuata, valore tara stabile.
Risposta:	TI_D_WeightValue_Unit	Tara effettuata, valore tara non stabile (dinamico).
Risposta:	TI_I	Comando riconosciuto ma al momento non eseguibile.
Risposta:	TI_L	Il comando non è eseguibile.
Risposta:	TI_+	Limite superiore gamma taratura superato.
Risposta:	TI_-	Limite inferiore gamma taratura superato.

Esempio

Comando:	TI	
Risposta:	TI_D_117.57_kg	Tara acquisita con valore ponderale dinamico.

Commenti

- Qualunque valore della tara precedente viene sovrascritto dal nuovo valore ponderale della tara.
- I valori ponderali della tara determinati durante il movimento potrebbero essere imprecisi.
- Il valore ponderale della tara viene inviato nell'unità di misura corrente.

C.6. Accesso variabile

Tutti i parametri di impostazione e alcuni trigger e stati nel terminale sono disponibili tramite una connessione denominata "Accesso variabile". Si tratta di un'assegnazione dell'interfaccia seriale su COM1 che consente ai client remoti l'invio e la ricezione di comandi e dati dal terminale.

C.6.1. Connessione

Per accedere alle variabili nei terminali IND131 e IND331, deve essere utilizzata la porta COM1, che deve essere assegnata come Accesso variabile nel menu di impostazione relativo alla connessione.

Accertarsi che la porta seriale del dispositivo remoto sia conforme ai parametri selezionati per la porta COM1, inclusa la velocità baud, bit di dati, bit di parità e 1 bit di arresto.

Collegare un cavo RS-232 tra il PC client remoto e la porta COM1 del terminale IND131 o IND331.

Aprire un programma per comunicare con il terminale (ad es. HyperTerminal). Per istruzioni relative alla struttura dei comandi, fare riferimento al paragrafo Comandi.

C.6.2. Comandi

Il terminale IND331 supporta due comandi: Read e Write. Alcune variabili sono di sola lettura, altre possono essere lette e scritte. Dopo una richiesta di lettura o un comando di scrittura, viene sempre inviata una risposta. Se in una lettura è richiesta una variabile e un formato valido, verrà inviata una risposta 1 tra le seguenti. Se il formato non è corretto o viene richiesto un nome variabile non valido, verrà inviato un errore come risposta 2. Un comando di scrittura riceverà una conferma positiva (ASCII <ACK> - 06xh) per un comando accettato o una conferma negativa (ASCII <NAK> - 15xh) per un comando o dati non validi.

Tra il numero indice e i dati inviati è richiesto un carattere spazio. Negli esempi questo carattere viene visualizzato come <SP> (20xh). Tutti i comandi e le risposte terminano con un carattere di ritorno carrello e di avanzamento riga. Questi caratteri sono visualizzati come <CR><LF> (0Dxh, 0Axh).

C.6.2.1. Variabili individuali

Il programma per PC può collegarsi con il terminale IND131 o IND331 per la lettura e la scrittura di variabili specifiche per i seguenti esempi. L'elenco di numeri indice è fornito nel paragrafo successivo.

Richiesta di lettura:	R(index#)<CR><LF>
Letture valore filtro:	R119<CR><LF>
Risposta 1 (valida):	R119<SP>1<CR><LF>
Letture valore filtro:	R179<CR><LF>
Risposta 2 (errore):	R179<SP> Errore: richiesta non valida<CR><LF>
Richiesta scrittura:	W(index#)<SP>xxxxx<CR><LF>
Scrittura valore obiettivo:	W611<SP>42.75<CR><LF>

Risposta 1 (valida): <ACK><CR><LF> (dati accettati)

Risposta 2 (errore): <NAK><CR><LF> (dati o variabile non validi)

C.6.2.2. Blocchi di variabili

È possibile leggere o scrivere contemporaneamente un intero blocco di dati, utilizzando l'indice di un intero blocco (ad esempio 100, 200 ecc.). Ogni campo nel blocco è separato con il simbolo "^" (5Eh). Se non deve essere modificato alcun dato in un campo specifico, tale campo può essere lasciato vuoto (senza nuovi dati).

Richiesta lettura blocco: R(index#)<CR><LF>

Letture blocco obiettivo: R610<CR><LF>

Risposta 1 (valida): R610<SP>62.00^0.03^0.04^1.20^4.8<CR><LF>

Letture blocco obiettivo: R650<CR><LF>

Risposta 2 (errore): R650<SP>Errore: richiesta non valida<CR><LF>

Nell'esempio di scrittura blocco verrà scaricato un nuovo obiettivo (50.00), -tol (0,05), +tol (0,08) e avanzamento riga (5,30) e verrà utilizzato il valore versamento precedente.

Richiesta scrittura blocco: W(index#)<SP>xx^xx^xx<CR><LF>

Scrittura valore obiettivo: W610<SP>50.00^0.05^0.08^5.30<CR><LF>

Risposta 1: <ACK><CR><LF>

Risposta 2: <NAK><CR><LF> (dati o variabile non validi)

C.6.3. Elenco variabili

Nei terminali IND131 e IND331 sono supportati i gruppi di variabili di seguito riportati.

C.6.3.1. Stato bilancia (sola lettura)

Indice	Nome	Descrizione	Note
000	Blocco stato bilancia	Blocco totale stato bilancia	
001	Peso visualizzato	Formato: unità<SP>peso. Il peso è sempre di 8 caratteri (inclusi decimali) con spazi iniziali e unità di misura sempre di 3 caratteri.	È inclusa l'unità di misura ponderale.

Indice	Nome	Descrizione		Note
002	Stato bilancia	b0	0 – modalità lordo 1 – modalità netto	Questo carattere è lo stesso del byte di stato B nella stringa di uscita continua.
		b1	0 – peso positivo 1 – peso negativo	
		b2	0 – nella gamma di pesa normale 1 – esterno alla gamma (al di sopra della portata o al di sotto dello zero)	
		b3	0 – assenza di movimento 1 – movimento	
		b4	0 – lb, g, t, ton 1 – kg	
		b5	Sempre "1"	
		b6	0 – zero non catturato dopo l'accensione 1 – zero catturato dopo l'accensione	
		b7	Sempre "1"	
003	Peso tara	Formato: peso<SP>unità. Il peso è sempre di 8 caratteri (inclusi decimali) con spazi iniziali e unità di misura sempre di 3 caratteri.		È inclusa l'unità di misura ponderale.
004	Conteggi grezzi	Formato: sempre 7 cifre con zero iniziali.		
005	Velocità	Formato: Velocità<SP>unità. La velocità è sempre di 10 caratteri (inclusi decimali) con spazi iniziali e unità di misura sempre di 5 caratteri.		

C.6.3.2.

Stato DIO e obiettivo (sola lettura)

Indice	Nome	Descrizione		Note
010	Blocco stato DIO e obiettivo	Blocco totale stato DIO e obiettivo		
011	Stato ingressi DIO	b0	Ingresso 1, 0 – OFF, 1 – ON	
		b1	Ingresso 2, 0 – OFF, 1 – ON	
		b2-b5	Sempre "0"	
		b6-b7	Sempre "1"	
012	Stato uscite DIO	b0	Uscita 1, 0 – OFF, 1 – ON	
		b1	Uscita 2, 0 – OFF, 1 – ON	
		b2	Uscita 3, 0 – OFF, 1 – ON	
		b3	Uscita 4, 0 – OFF, 1 – ON	
		b4-b5	Sempre "0"	
		b6-b7	Sempre "1"	

Indice	Nome	Descrizione		Note
013	Stato obiettivo	b0	Alimentazione rapida, OFF – 0, ON – 1	
		b1	Alimentazione, OFF – 0, ON – 1	
		b2	Entro la tolleranza, 0 – OUT, 1 – IN	
		b3	Comparatore 1, OFF – 0, ON – 1	
		b4	Comparatore 2, OFF – 0, ON – 1	
		b5	Comparatore 3, OFF – 0, ON – 1	
		b6-b7	Sempre "1"	

C.6.3.3.

Comandi del terminale (sola scrittura)

Indice	Nome	Descrizione	Note
031	Comandi tastierino	Z – Azzeramento bilancia T – Esecuzione tara bilancia C – Cancellazione bilancia P – Stampa	
032	Controllo uscita 1	0 – Disattivazione uscita 1 DIO 1 – Attivazione uscita 1 DIO	
033	Controllo uscita 2	0 – Disattivazione uscita 2 DIO 1 – Attivazione uscita 2 DIO	
034	Controllo uscita 3	0 – Disattivazione uscita 3 DIO 1 – Attivazione uscita 3 DIO	
035	Controllo uscita 4	0 – Disattivazione uscita 4 DIO 1 – Attivazione uscita 4 DIO	
036	Comandi controllo obiettivo	S – Avvio obiettivo (lettura valori obiettivo e avvio) A – Annullamento obiettivo	
037	Riavvio terminale	1 – Riavvio terminale	
040	Regolazione zero	1 – Trigger regolazione zero	
041	Regolazione INTERVALLO 1	1 – Trigger regolazione INTERVALLO 1	
042	Regolazione INTERVALLO 2	1 – Trigger regolazione INTERVALLO 2	Utilizzato quando è abilitata la linearità come punto intervallo intermedio.
050	Trigger comparatore	1 – Lettura trigger di tutti i valori e inizio dell'uso di nuovi valori.	

C.6.3.4.

Impostazione – Bilancia (lettura e scrittura)

Indice	Nome	Descrizione
100	Blocco bilancia	Blocco totale bilancia
101	Nome bilancia	Max 20 caratteri. Nessuna immissione sul terminale.
102	Tipo di approvazione	0 – Nessuna 1 – USA 2 – OIML 3 – Canada 4 – Argentina
103	Unità di misura	0 – Nessuna 1 – g 2 – kg 3 – lb 4 – † 5 – ton
104	Portata	Immissione manuale
105	Dimensione incremento	0 – 0.001 1 – 0.002 2 – 0.005 3 – 0.01 4 – 0.02 5 – 0.05 6 – 0.1 7 – 0.2 8 – 0.5 9 – 1 10 – 2 11 – 5 12 – 10 13 – 20 14 – 50 15 – 100
106	Sempre X10	0 – Disabilitato 1 – Abilitato
107	Linearità	0 – Disabilitato 1 – Abilitato
108	Zero automatico	0 – Disabilitato 1 – Lordo 2 – Lordo e netto
109	Gamma zero automatico	0 – 0,5d 1 – 1d 2 – 3d 3 – 10d
110	Spegnimento sotto lo zero	0 – Disabilitato 1 – Sempre 5d

Indice	Nome	Descrizione
112	Pulsante zero	0 – Disabilitato 1 – $\pm 2\%$ 2 – $\pm 20\%$
113	Pulsante tara	0 – Disabilitato 1 – Abilitato
114	Correzione del segno del netto	0 – Disabilitato 1 – Abilitato
115	Unità di misura velocità	0 – Nessuna 1 – Principale
116	Unità di misura temporale	0 – Secondi 1 – Minuti 2 – Ore
117	Periodo di misurazione	0 – 0,5s 1 – 1s 2 – 5s
118	Media uscita	0 – 1s 1 – 5s 2 – 10s 3 – 30s 4 – 60s
119	Filtro passa basso	0 – Lieve 1 – Medio 2 – Massiccio
120	Filtro di stabilità	0 – Disabilitato 1 – Abilitato
121	Gamma movimento	0 – Disabilitato 1 – 1d 2 – 3d
122	Stampa automatica	0 – Disabilitato 1 – Dopo obiettivo
126	Codice GEO	0 – 31 (fare riferimento a Appendice E)
127	Cancellazione automatica della tara	0 – Disabilitato 1 – Dopo obiettivo
128	Cancellazione peso soglia	Immissione manuale (da 0 alla portata della bilancia)
129	Controllo movimento	0 – Disabilitato 1 – Dopo obiettivo
130	Cancellazione dopo la stampa	0 – Disabilitato 1 – Dopo obiettivo

C.6.3.5.

Impostazione – Applicazione (lettura e scrittura)

Indice	Nome	Descrizione
200	Blocco applicazione	Blocco totale applicazione
201	Tipo di tolleranza	0 – Deviazione ponderale 1 – % obiettivo

Indice	Nome	Descrizione
202	Tipo di uscita	0 – Simultanea 1 – Indipendente
203	Origine obiettivo	0 – Peso visualizzato 1 – Peso lordo
204	Chiusura obiettivo	0 – Disabilitato 1 – Abilitato
205	Origine comparatore 1	0 – Disabilitato 1 – Peso visualizzato 2 – Peso lordo 3 – Velocità 4 – ABS Peso visualizzato 5 – ABS Velocità
206	Comparatore 1 attivo	0 – < (minore di) 1 – <= (minore o uguale a) 2 – = (uguale a) 3 – > (maggiore di) 4 – >= (maggiore o uguale a) 5 – <> (diverso da) 6 – _< >_ (esterno alla gamma: minore del limite o maggiore del limite superiore) 7 – >__< (compreso nella gamma: maggiore del limite o minore del limite superiore)
207	Origine comparatore 2	Come Origine comparatore 1
208	Comparatore 2 attivo	Come Origine comparatore 1 attivo
209	Origine comparatore 3	Come Origine comparatore 1
210	Comparatore 3 attivo	Come Origine comparatore 1 attivo
211	Polarità ingresso 1	0 – + True 1 – - True
212	Assegnazione ingresso 1	0 – Nessuna 1 – Cancellazione tara 2 – Tastierino disabilitato 3 – Stampa 4 – Esecuzione tara 5 – Annullamento obiettivo 6 – Avvio obiettivo 7 – Zero 8 – Disattivato display/tastierino 9 – SICS comando 'S' 10 – SICS comando 'SI' 11 – SICS comando 'SIR' 12 – Silenzio
213	Polarità ingresso 2	0 – + True 1 – - True
214	Assegnazione ingresso 2	Come Assegnazione ingresso 1

Indice	Nome	Descrizione
215	Assegnazione uscita 1	0 – Nessuna 1 - Centro di zero 2 – Comparatore 1 2 – Comparatore 2 4 – Comparatore 3 5 – Alimentazione rapida 6 – Alimentazione 7 – Nella tolleranza 8 – Movimento 9 – Netto 10 – Al di sopra della portata 11 – Al di sotto dello zero 12 – Allarme 13 – Pronto
216	Assegnazione uscita 2	Come Assegnazione uscita 2
217	Assegnazione uscita 3	Come Assegnazione uscita 2
218	Assegnazione uscita 4	Come Assegnazione uscita 2

C.6.3.6. Impostazione – Terminale (lettura e scrittura)

Indice	Nome	Descrizione
300	Blocco terminale	Blocco totale terminale
301	Numero di serie	Immissione manuale – max 8 cifre
302	Salvaschermo	0 – Disabilitato 1 – 1 minuto 2 – 5 minuti 3 – 10 minuti 4 – Peso – 1 minuto 5 – Peso – 5 minuti 6 – Peso – 10 minuti
303	Lingua menu	0 – Inglese 1 – Codice "F" 2 – Francese 3 – Tedesco 4 – Italiano 5 – Spagnolo
304	Lingua impostazione	0 – Inglese 1 – Codici "F"
305	Accesso taratura	0 – Disabilitato 1 – Abilitato
306	Accesso obiettivo	0 – Disabilitato 1 – Abilitato
307	Accesso comparatori	0 – Disabilitato 1 – Abilitato
308	Protezione con password	0 – Disabilitato 1 – Abilitato

Indice	Nome	Descrizione
309	Password	Immissione manuale – 6 cifre
310	ID1	Ingresso strumento PC 20 caratteri
311	ID2	Ingresso strumento PC 20 caratteri
312	ID3	Ingresso strumento PC 20 caratteri
313	Numero assistenza	Ingresso strumento PC 20 caratteri
314	Numero di serie della base collegata	Ingresso strumento PC 15 caratteri

C.6.3.7. Impostazione – Comunicazione (lettura e scrittura)

Indice	Nome	Descrizione
400	Blocco seriale comunicazione	Blocco totale comunicazione
401	Formato	0 – Visualizzazione solo peso 1 – G-T-N riga singola 2 – G-T-N righe multiple
402	Stampa nome bilancia	0 – Disabilitato 1 – Abilitato
403	Assegnazione COM1	0 – Nessuna 1 – Uscita continua 2 – Uscita estesa continua 3 – Uscita a richiesta 4 – SICS 5 – Accesso variabile 6 – Pannello frontale
404	Somma di controllo COM1	0 – Disabilitato 1 – Abilitato
405	Assegnazione COM2	0 – Nessuno 1 – Uscita continua 2 – Uscita estesa continua 3 – Uscita a richiesta 4 – SICS 7 – Modbus RTU
406	Somma di controllo COM2	Come Somma di controllo COM1
407	Velocità baud COM1	0 – 300 1 – 600 2 – 1200 3 – 2400 4 – 4800 5 – 9600 6 – 19200 7 – 38400 8 – 57600 9 – 115200
408	Bit di dati COM1	0 – 7 1 – 8

Indice	Nome	Descrizione
409	Parità COM1	0 – Nessuna 1 – Pari 2 – Dispari
411	Velocità baud COM2	0 – 300 1 – 600 2 – 1200 3 – 2400 4 – 4800 5 – 9600 6 – 19200 7 – 38400 8 – 57600 9 – 115200
412	Bit di dati COM2	0 – 7 1 – 8
413	Parità COM2	0 – Nessuna 1 – Pari 2 – Dispari
415	Interfaccia COM2	0 – RS232 1 – RS485
416	Indirizzo nodo Modbus RTU	0 ~ 255

C.6.3.8. Impostazione – Comunicazione – PLC (lettura e scrittura)

Indice	Nome	Descrizione
450	Blocco PLC comunicazione	Blocco totale PLC comunicazione
451	Analogica - Origine	0 – Nessuna 1 – Peso visualizzato 2 – Peso lordo 3 – Velocità 4 – ABS Peso visualizzato 5 – ABS Velocità
452	Analogica - Valore zero	Immissione manuale
453	Analogica - Valore fondo scala	Immissione manuale
454	Indirizzo nodo	A-B RIO: 0 ~ 62 PROFIBUS: 1 ~ 125 DeviceNet: 0 ~ 63 ControlNet: 0 ~ 99 CC-Link: 0 ~ 63
455	CC-Link – Velocità dei dati	0: 125 Kb 1: 625 Kb 2: 2.5 Mb 3: 5 Mb 4: 10 Mb
456	Formato dati	0 – Divisione 1 – Virgola mobile 2 – Intero

Indice	Nome	Descrizione
457	RIO – Quarto iniziale	1 – 1 2 – 2 3 – 3 4 – 4
458	RIO – Ultimo rack	0 – Disabilitato 1 – Abilitato
459	RIO – Velocità dati	0 – 57600 1 – 115200 2 – 230400
460	DeviceNet – Velocità	0 – 125K 1 – 250K 2 – 500K
461	Client DHCP	0 – Disabilitato 1 – Abilitato
462	Indirizzo IP	xxx.xxx.xxx.xxx
463	Indirizzo subnet	xxx.xxx.xxx.xxx
464	Indirizzo gateway	xxx.xxx.xxx.xxx
465	Uscita analogica 4mA preimpostata	Ottenuta durante la taratura
466	Uscita analogica 20 mA preimpostata	Ottenuta durante la taratura
468	Ordine byte	0 – Scambio byte 1 – Storico 2 – Scambio termini 3 – Scambio termini doppi
469	ID MAC per EtherNet/IP e Modbus TCP	Di sola lettura (18 caratteri)

C.6.3.9. Impostazione – Manutenzione (sola lettura)

Indice	Nome	Descrizione
500	Blocco manutenzione	Blocco totale manutenzione
501	Contatore pesate	
502	Contatore sovraccarichi bilancia	
503	Peso di picco	
504	Contatore comandi zero	
505	Contatore errori comando zero	

C.6.3.10. Valori di taratura (lettura e scrittura)

Indice	Nome	Descrizione
600	Blocco taratura	Intera serie di valori di taratura
601	Conteggi zero	Conteggi zero
602	Carico di prova 1	Valore del peso di prova per peso a intervallo con linearità disattivata o a punto centrale con linearità attivata.
603	Conteggi carico di prova 1	Conteggi carico di prova 1

Indice	Nome	Descrizione
604	Carico di prova 2	Valore peso di prova per punto elevato quando la linearità è abilitata Non utilizzato quando la linearità è disabilitata.
605	Conteggi carico di prova 2	Conteggi carico di prova 2. Utilizzato quando è abilitata la linearità

C.6.3.11. Valori obiettivo (lettura e scrittura)

Indice	Nome	Descrizione
610	Blocco obiettivo	Intera serie di valori obiettivo
611	Obiettivo	Valore obiettivo
612	-Tol	Valore -Tolleranza
613	+Tol	Valore +Tolleranza
614	Versamento	Valore versamento
615	Alimentazione di precisione	Valore alimentazione di precisione

C.6.3.12. Valori comparatori (lettura e scrittura)

Indice	Nome	Descrizione
620	Blocco comparatori	Intera serie di valori comparatore
621	Limite comparatore 1	Limite comparatore 1
622	Limite superiore comparatore 1	Limite superiore comparatore 1
623	Limite comparatore 2	Limite comparatore 2
624	Limite superiore comparatore 2	Limite superiore comparatore 2
625	Limite comparatore 3	Limite comparatore 3
626	Limite superiore comparatore 3	Limite superiore comparatore 3

D. Codici geografici

La funzione del codice geografico fornita nei terminali IND131, IND131xx, IND331 e IND331xx consente una regolazione della taratura in base all'altitudine o alla latitudine senza riapplicare i pesi prova. Questa regolazione presuppone che in precedenza sia stata effettuata una taratura accurata con il codice geografico della posizione originaria impostato correttamente e che il codice geografico della nuova posizione venga determinato in maniera precisa. La procedura per l'utilizzo di tale funzione è descritta di seguito.

D.1. Taratura nel sito originario

1. Stabilire il codice geografico della posizione attuale in cui viene tarata la bilancia utilizzando il diagramma dei codici geografici (Tabella D-1) alle pagine seguenti.
2. Immettere il valore geografico nel parametro codice geografico nella pagina di configurazione nella struttura del menu **Bilancia > Taratura**.
3. Subito dopo l'inserimento del codice geografico, eseguire una regolazione zero e intervallo utilizzando pesi di prova precisi.
4. Uscire dalla struttura del menu di configurazione.

La bilancia a questo punto può essere collocata in una regione diversa.

D.2. Regolazione del codice geografico nel nuovo sito

1. Stabilire il codice geografico per la nuova posizione in cui viene utilizzata la bilancia utilizzando il diagramma dei codici geografici (Tabella D-1) alle pagine seguenti.
2. Immettere il valore geografico nel parametro codice geografico nella pagina di configurazione nella struttura del menu **Bilancia > Taratura**.
3. Subito dopo l'immissione del codice geografico, uscire dalla struttura del menu di configurazione. **NON** eseguire una taratura normale.

La taratura a questo punto deve essere regolata per le differenze di gravità del sito originario ove è stata effettuata la taratura rispetto al nuovo sito ove viene utilizzata la bilancia.

- L'utilizzo del valore del codice geografico per la regolazione della taratura non è preciso quanto la riapplicazione di pesi di prova certificati e ritaratura della bilancia nella nuova posizione.

Tabella D-1: Valori geografici di regolazione

Latitudine Nord o Sud in gradi e minuti	Altezza sopra il livello del mare in metri										
	0	325	650	975	1300	1625	1950	2275	2600	2925	3250
	325	650	975	1300	1625	1950	2275	2600	2925	3250	3575
	Altezza sopra il livello del mare in piedi										
	0	1060	2130	3200	4260	5330	6400	7460	8530	9600	10660
1060	2130	3200	4260	5330	6400	7460	8530	9600	10660	11730	
0° 0'–5° 46'	5	4	4	3	3	2	2	1	1	0	0
5° 46'–9° 52'	5	5	4	4	3	3	2	2	1	1	0
9° 52'–12° 44'	6	5	5	4	4	3	3	2	2	1	1
12° 44'–15° 6'	6	6	5	5	4	4	3	3	2	2	1
15° 6'–17° 0'	7	6	6	5	5	4	4	3	3	2	2
17° 10'–19° 2'	7	7	6	6	5	5	4	4	3	3	2
19° 2'–20° 45'	8	7	7	6	6	5	5	4	4	3	3
20° 45'–22° 22'	8	8	7	7	6	6	5	5	4	4	3
22° 22'–23° 54'	9	8	8	7	7	6	6	5	5	4	4
23° 54'–25° 21'	9	9	8	8	7	7	6	6	5	5	4
25° 21'–26° 45'	10	9	9	8	8	7	7	6	6	5	5
26° 45'–28° 6'	10	10	9	9	8	8	7	7	6	6	5
28° 6'–29° 25'	11	10	10	9	9	8	8	7	7	6	6
29° 25'–30° 41'	11	11	10	10	9	9	8	8	7	7	6
30° 41'–31° 56'	12	11	11	10	10	9	9	8	8	7	7
31° 56'–33° 9'	12	12	11	11	10	10	9	9	8	8	7
33° 9'–34° 21'	13	12	12	11	11	10	10	9	9	8	8
34° 21'–35° 31'	13	13	12	12	11	11	10	10	9	9	8
35° 31'–36° 41'	14	13	13	12	12	11	11	10	10	9	9
36° 41'–37° 50'	14	14	13	13	12	12	11	11	10	10	9
37° 50'–38° 58'	15	14	14	13	13	12	12	11	11	10	10
38° 58'–40° 5'	15	15	14	14	13	13	12	12	11	11	10
40° 5'–41° 12'	16	15	15	14	14	13	13	12	12	11	11
41° 12'–42° 19'	16	16	15	15	14	14	13	13	12	12	11
42° 19'–43° 26'	17	16	16	15	15	14	14	13	13	12	12
43° 26'–44° 32'	17	17	16	16	15	15	14	14	13	13	12
44° 32'–45° 38'	18	17	17	16	16	15	15	14	14	13	13

Latitudine Nord o Sud in gradi e minuti	Altezza sopra il livello del mare in metri										
	0	325	650	975	1300	1625	1950	2275	2600	2925	3250
	325	650	975	1300	1625	1950	2275	2600	2925	3250	3575
	Altezza sopra il livello del mare in piedi										
	0	1060	2130	3200	4260	5330	6400	7460	8530	9600	10660
1060	2130	3200	4260	5330	6400	7460	8530	9600	10660	11730	
45° 38'–46° 45'	18	18	17	17	16	16	15	15	14	14	13
46° 45'–47° 51'	19	18	18	17	17	16	16	15	15	14	14
47° 51'–48° 58'	19	19	18	18	17	17	16	16	15	15	14
48° 58'–50° 6'	20	19	19	18	18	17	17	16	16	15	15
50° 6'–51° 13'	20	20	19	19	18	18	17	17	16	16	15
51° 13'–52° 22'	21	20	20	19	19	18	18	17	17	16	16
52° 22'–53° 31'	21	21	20	20	19	19	18	18	17	17	16
53° 31'–54° 41'	22	21	21	20	20	19	19	18	18	17	17
54° 41'–55° 52'	22	22	21	21	20	20	19	19	18	18	17
55° 52'–57° 4'	23	22	22	21	21	20	20	19	19	18	18
57° 4'–58° 17'	23	23	22	22	21	21	20	20	19	19	18
58° 17'–59° 32'	24	23	23	22	22	21	21	20	20	19	19
59° 32'–60° 49'	24	24	23	23	22	22	21	21	20	20	19
60° 49'–62° 9'	25	24	24	23	23	22	22	21	21	20	20
62° 9'–63° 30'	25	25	24	24	23	23	22	22	21	21	20
63° 30'–64° 55'	26	25	25	24	24	23	23	22	22	21	21
64° 55'–66° 24'	26	26	25	25	24	24	23	23	22	22	21
66° 24'–67° 57'	27	26	26	25	25	24	24	23	23	22	22
67° 57'–69° 35'	27	27	26	26	25	25	24	24	23	23	22
69° 5'–71° 21'	28	27	27	26	26	25	25	24	24	23	23
71° 21'–73° 16'	28	28	27	27	26	26	25	25	24	24	23
73° 16'–75° 24'	29	28	28	27	27	26	26	25	25	24	24
75° 24'–77° 52'	29	29	28	28	27	27	26	26	25	25	24
77° 52'–80° 56'	30	29	29	28	28	27	27	26	26	25	25
80° 56'–85° 45'	30	30	29	29	28	28	27	27	26	26	25
85° 45'–90° 00'	31	30	30	29	29	28	28	27	27	26	26

METTLER TOLEDO Service

Per proteggere le caratteristiche del vostro prodotto METTLER TOLEDO:

Grazie per aver scelto la qualità e la precisione di METTLER TOLEDO. L'utilizzo appropriato secondo queste istruzioni e la taratura regolare e la manutenzione effettuata dal nostro staff specializzato assicurano un funzionamento affidabile e accurato, proteggendo il suo investimento. Non esiti a contattarci per un contratto di assistenza METTLER TOLEDO personalizzato in base alle sue esigenze e al suo budget.

La invitiamo a registrare il prodotto sul sito www.mt.com/productregistration per poter essere contattato in caso di miglioramenti, aggiornamenti e notifiche importanti in merito al prodotto.

www.mt.com/IND131-331

Per ulteriori informazioni

Mettler-Toledo, LLC

1900 Polaris Parkway
Columbus, OH 43240
Phone 800 438 4511
Fax 614 438 4900

© 2021 Mettler-Toledo, LLC
64067484 Rev. 10, 06/2021



64067484